



HME

HOSPITALITY & SPECIALTY
COMMUNICATIONS

®

NEXEO | HDX™

Plataforma de comunicación de personal

Guía de instalación

REGULACIONES Y SEGURIDAD

CERTIFICACIÓN FCC Y MÁS:

La información sobre las regulaciones y el cumplimiento se puede encontrar en línea en Sistemas de auriculares para servicio en el automóvil > NEXEO | HDX en: <https://www.hme.com/qsr/drive-thru-user-manuals/>

INSTRUCCIONES DE MANIPULACIÓN DE ESD



PRECAUCIÓN: contiene piezas y conjuntos susceptibles de ser dañados por descargas electrostáticas (ESD). Este dispositivo es sensible a las descargas electrostáticas y debe ser instalado por personal con formación en ESD. Los procedimientos adecuados de manipulación incluyen el uso de muñequeras antiestáticas.

AVISO DE SEGURIDAD



PRECAUCIÓN: utilice una protección adecuada para los ojos, los oídos y el cuerpo cuando lime, taladre o trabaje con herramientas. Siga la información de seguridad del fabricante y las instrucciones de funcionamiento de las herramientas y los materiales. Sea consciente de su entorno. La inobservancia de estas precauciones puede causar lesiones o daños materiales.

HIGIENE, SALUD Y SEGURIDAD

Algunas instalaciones requieren trabajar dentro de un restaurante o una tienda donde se preparan alimentos y los clientes cenan. Consulte al gerente del restaurante o la tienda los procedimientos operativos estándar y cualquier protocolo adicional de seguridad o consejo del restaurante antes de comenzar a trabajar en este restaurante o tienda. Siga las instrucciones y las directrices brindadas.

ELIMINACIÓN DE BATERÍAS



A HME le importa el medioambiente. Consulte las leyes y reglamentos de su municipio sobre la correcta eliminación de las baterías caducadas o desechadas.

DESCARGO DE RESPONSABILIDAD

HM Electronics, Inc. no se responsabiliza del mal funcionamiento del equipo debido a una traducción errónea de sus publicaciones respecto a su versión original en inglés. Las ilustraciones de esta publicación son representaciones aproximadas del equipo real, y pueden no ser exactamente como el equipo aparece. También están sujetos a cambios sin previo aviso.

TABLE OF CONTENTS

REGULACIONES Y SEGURIDAD	III
Certificación FCC y más:	iii
Instrucciones de manipulación de ESD	iii
Aviso de seguridad	iii
Higiene, salud y seguridad	iii
Eliminación de baterías	iii
Descargo de responsabilidad	iii
QUÉ HAY EN LA CAJA	1
HERRAMIENTAS/EQUIPO/MATERIAL OBLIGATORIO	2
DESCRIPCIÓN GENERAL DE LA INSTALACIÓN	3
Conexiones del cableado (no todas las conexiones son necesarias)	4
INSTALACIÓN	6
Antes de comenzar	6
La estación base y conexiones	6
Instalar el sistema	6
Ejemplos de ubicaciones de montaje del RT7000	9
Diagrama de cableado para la conexión con la IB7000 (DM5 y SS7000)	10
RESUMEN DEL ASISTENTE DE INSTALACIÓN	11
Etapa 1: Bienvenido	11
Etapa 2: Conectar	11
Etapa 3: Configurar	12
NOTAS DE COMPONENTES	13
Tiro del cable	13
Transceptor remoto (RT7000)	13
El cargador de baterías inteligente (AC70)	15
Auriculares (HS7000)	17
PUESTOS DE ALTAVOCES Y RECINTOS	19
Requisitos de los conductos de PVC específicos	19
Requisitos de tamaño del poste del altavoz/tablero de menú	19
INSTALACIÓN DEL IB7000	20
Instalación de la cubierta de intemperie	21
INSTALACIÓN DEL MICRÓFONO Y EL ALTAVOZ	22
El micrófono DM5	22
El altavoz SS7000 (si no se utiliza el SP10)	23
El altavoz SP10 (si no se utiliza el SS7000)	24
INSTALACIÓN DE LA INTERFAZ TELEFÓNICA	25
TOMA DE PEDIDOS AUTOMATIZADA (AUTOMATED ORDER TAKING, AOT)	27
ALERTAS DE NITRO	28
AYUDA	29
Resolución de problemas	29
Resolución de problemas AOT	30
Resolución de problemas adicional	36
Actualizaciones de firmware	37
Glosario de términos	38
Glosario de términos AOT	39
ESPECIFICACIONES	40

QUÉ HAY EN LA CAJA

1. Estación base (BS7000) con adaptador de corriente
2. Auriculares (HS7000) y baterías (BAT70)
3. Tranceptor de radio (RT7000)
4. Cargador de baterías (AC70) con adaptador de corriente
5. IB7000 con micrófono DM5 (no mostrado) y altavoz SS7000 o SP10
6. Instalación y guía del usuario
7. Hardware y cables (no mostrados)
8. Espuma acústica (no mostrada)

El contenido del sistema en la caja variará en función del pedido del cliente. Las cantidades de algunos componentes, como los auriculares y las baterías, también varían. Sin embargo, los componentes enumerados aquí consisten en los componentes básicos que generalmente se incluyen con un sistema completo.

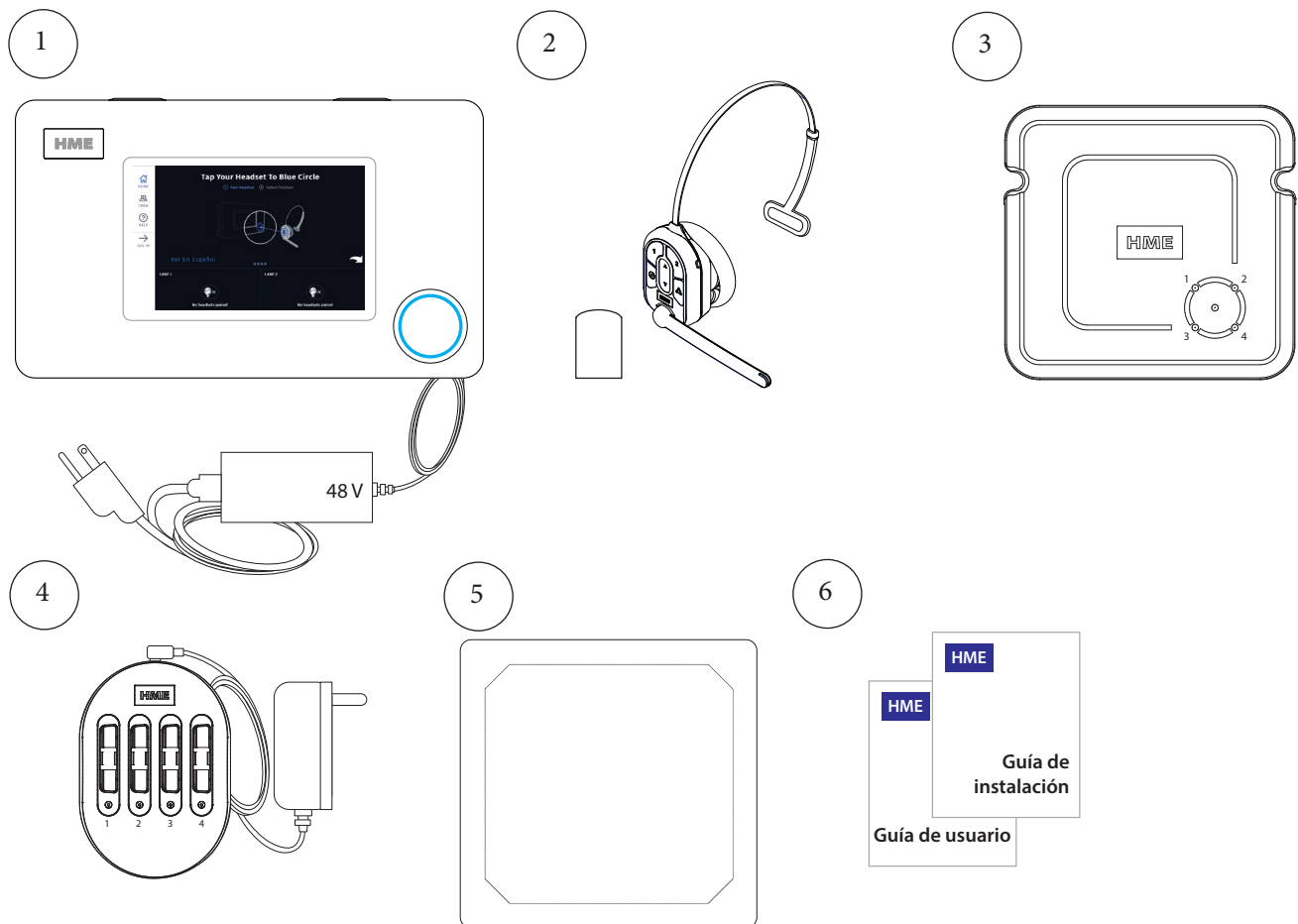

HERRAMIENTAS/EQUIPO/MATERIAL OBLIGATORIO

Herramientas generales/equipo

- Herramientas manuales generales, destornilladores, cortadores, pinzas y llaves inglesas
- Taladro estándar (para montaje en pared)
- Juego de brocas (tamaños 1/16" - 1/2")
- Pelacables
- Cautín eléctrico y soldadura
- Cinta métrica
- Lápiz/marcador
- Terminales de compresión o tubo termo retráctil y pistola de calor
- Cuchillo serrado
- Equipo para cablear (cinta pescadora, cable de tiro, cinchos, etc.)
- Escalera

Herramientas de especialidad/equipo

- N/A

Materiales

- Bridas para cables (para agrupar los cables sueltos, disponibles en la mayoría de las ferreterías y tiendas de artículos para el hogar).
- Hardware (aunque se suministran herrajes generales para el montaje de los componentes del sistema, puede haber situaciones en las que se necesiten materiales especiales, como tornillos de mampostería para paredes de ladrillo u hormigón).
- Cinta eléctrica, tapones de rosca.
- Cable de audio.
- Espuma acústica.

Aviso de seguridad

- Gafas de seguridad
- Correa de puesta a tierra ESD (para conectar a la PCBA de la estación base)

DESCRIPCIÓN GENERAL DE LA INSTALACIÓN (GIRE 90° EN EL SENTIDO DE LAS AGUJAS DEL RELOJ PARA VER)

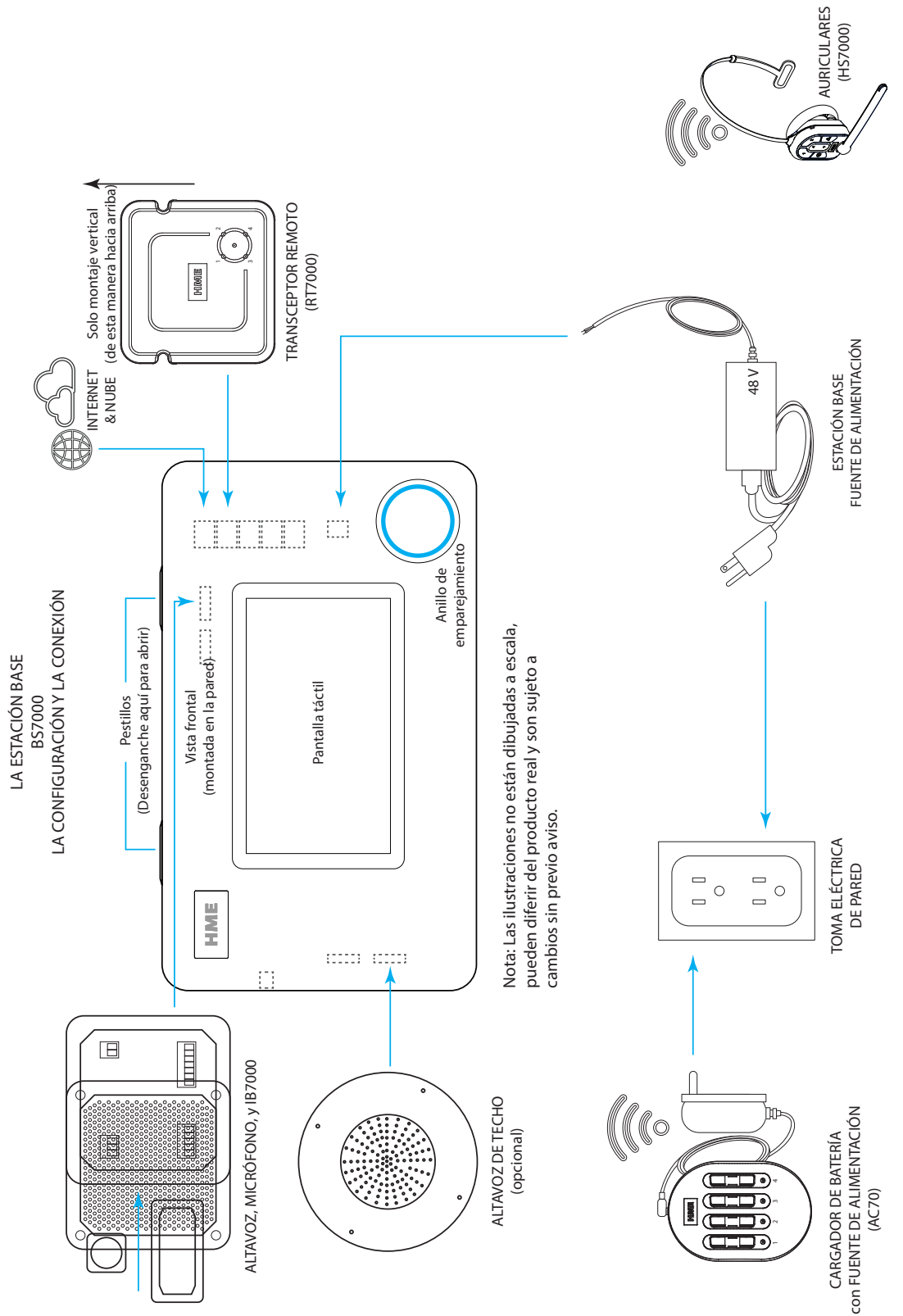

Fig. 1.1

CONEXIONES DEL CABLEADO (NO TODAS LAS CONEXIONES SON NECESARIAS)

J200 (entrada/salida de línea)		
N.º de pin	Etiqueta	Descripción/color
1	Line In	
2	GND	Tierra
3	N/C	No conectado
4	Line Out	
5	GND	Tierra

J600 (altavoces de techo)		
N.º de pin	Etiqueta	Descripción/color de cable
1	Altavoz de techo 1 +	Altavoz 1 positivo
2	Altavoz de techo 1 -	Altavoz 1 negativo
3	GND	Tierra
4	Altavoz de techo 2 +	Altavoz 2 positivo
5	Altavoz de techo 2 -	Altavoz 2 negativo
6	GND	Tierra

J201 (interfaz telefónica)		
N.º de pin	Etiqueta	Descripción/color de cable
1	Tel Audio In	
2	Tel Power +12V	
3	Tel Off Hook	
4	Tel PTT	
5	Tel Ring	
6	Tel Active	
7	Tel Ground	
8	Tel Audio Out	

J800 y J801 (temporizador de carriles 1 y 2)		
N.º de pin	Etiqueta	Descripción/color de cable
1	Saludo de despedida	Saludo 1 para J800 Saludo 2 para J801
2	GND	Tierra para J800 y J801
3	N/C	No conectado
4	Alt Grt Out	Salida de saludo 1 alternativa para J800 Salida de saludo 2 alternativa para J801
5	GND	Tierra para J800 y J801
6	Veh Det Out Com	Detec. de vehículo fuera Com1 para J800 Detec. de vehículo fuera Com2 para J801
7	Veh Det Out N.O.	Detec. de vehículo fuera N.O.1 para J800 Detec. de vehículo fuera N.O.2 para J801
8	Veh Det Out N.C.	Detec. de vehículo fuera N.C.1 para J800 Detec. de vehículo fuera N.C.2 para J801

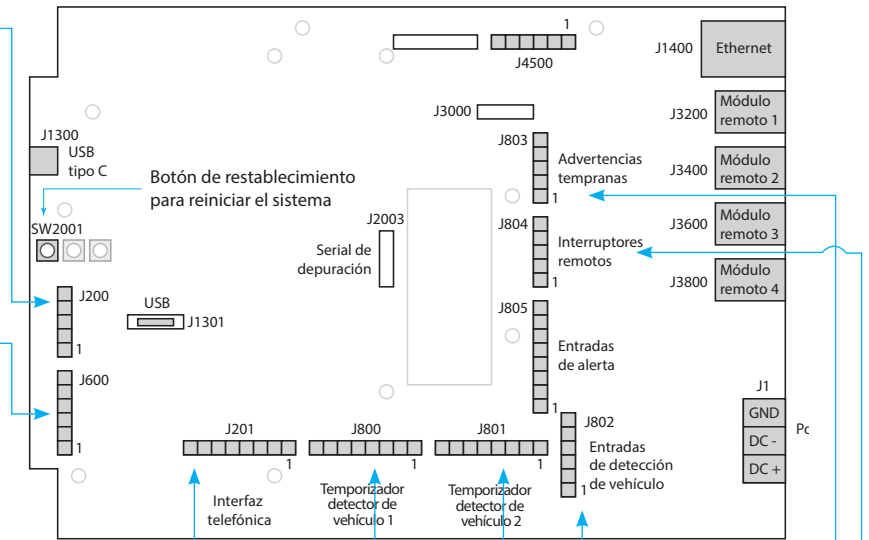
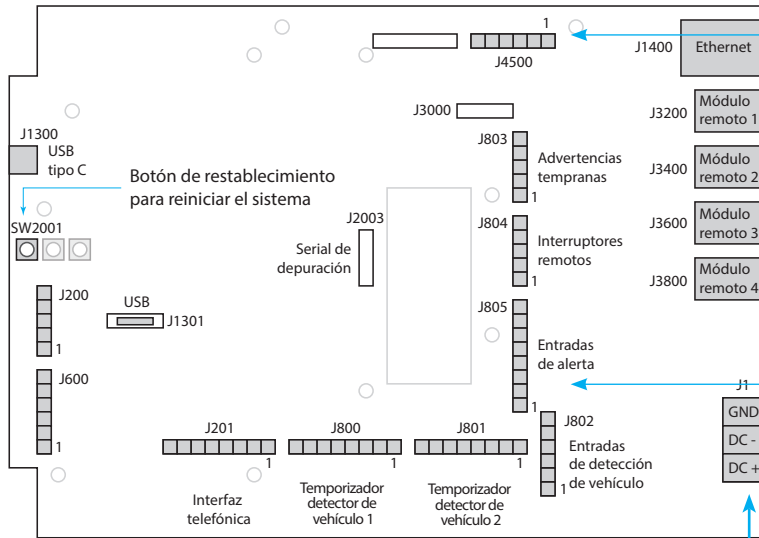

Fig. 1.2

J802 (entradas de detección de vehículo exterior)		
N.º de pin	Etiqueta	Descripción/color de cable
1	+12 V	Alimentación
2	N/C	No conectado
3	Veh Det In 1	Vehículo detectado en 1
4	GND	Tierra
5	Veh Det In 2	Vehículo detectado en 2
6	GND	Tierra

J803 (entradas de advertencia temprana)		
N.º de pin	Etiqueta	Descripción/color de cable
1	Erlly Wrn In 1	Entrada de adv. temprana 1
2	GND	Tierra
3	N/C	No conectado
4	Erlly Wrn In 2	Entrada de adv. temprana 2
5	GND	Tierra

J804 (entradas de interruptor remoto)		
N.º de pin	Etiqueta	Descripción/color de cable
1	GND	Tierra
2	OO en 1	Orden externa en 1
3	Ded in	Entrada dedicada
4	OO en 2	Orden externa en 2
5	GND	Tierra



J4500 (interfaz de altavoz/micrófono)		
N.º de pin	Etiqueta	Descripción/color
1	PL del altavoz/ micrófono +	Rojo a PLC IN1 - 1 (carril 1)
2	PL del altavoz/ micrófono -	Negro a PLC IN2 - 2 (carril 1)
3	Protector	Blindaje a PLC GND - 3 (carril 1)
4	PL del altavoz/ micrófono +	Rojo a PLC IN1 - 1 (carril 2)
5	PL del altavoz/ micrófono -	Negro a PLC IN2 - 2 (carril 2)
6	Protector	Blindaje a PLC GND - 3 (carril 2)

J805 (alerta/entradas de interruptor de alerta)		
N.º de pin	Etiqueta	Descripción/color
1	Interruptor Nro. 1	
2	Interruptor Nro. 2	
3	Interruptor Nro. 3	
4	GND	Tierra
5	Interruptor Nro. 4	
6	Interruptor Nro. 5	
7	Interruptor Nro. 6	
8	GND	Tierra

Fuente de alimentación de la estación base:

1. Conecte el cable positivo de la fuente de alimentación en la terminal J1 DC + (pin 1).
2. Conecte el cable negativo de la fuente de alimentación en la terminal J1 DC - (pin 2).
3. Conecte el blindaje a J1 GND (pin 3).

Nota: use solamente la fuente de alimentación de HME provista con su sistema.

INSTALACIÓN

ANTES DE COMENZAR

Examine las instalaciones con el gerente de la tienda para determinar las ubicaciones óptimas de montaje para cada componente. Tome en cuenta lo siguiente:

- El sistema requiere un código regional para funcionar, por lo que es necesario tener una conexión a internet y una cuenta HME CLOUD. Conéctese y verifique la cuenta antes de instalar el RT7000.
- Las longitudes de los cables de los componentes cableados, como el transceptor remoto, las conexiones de red, etc., que pueden limitar las posibles ubicaciones disponibles.
- Proximidad a los tomacorrientes y al enrutador de red.
- Si se monta la estación base en una zona con mucho tráfico de personas, hay que tener en cuenta los carros y las estanterías móviles, que pueden dañar la estación base si reciben un impacto.
- Es fundamental encontrar una buena ubicación para el transceptor remoto (vea fig. 2.8 y 2.9). Lea también sobre el "Transceptor remoto (RT7000) 14" on page v en Notas de los componentes y revise los Pasos críticos en estas instrucciones.

LA ESTACIÓN BASE Y CONEXIONES

La estación base es el centro de control y el punto focal del sistema NEXEO | HDX™. Aquí se configuran las características del sistema y se terminan todas las conexiones. Aquí es también donde el personal de la tienda interactúa con el sistema al configurar los perfiles y emparejar los auriculares. Si está sustituyendo un producto HME existente, como un sistema EOS | HD®, el montaje de la estación base cerca de la misma ubicación de la estación base que está sustituyendo le permitirá utilizar los cables existentes sin tener que tender nuevos cables. Sin embargo, verifique que los cables están en buen estado antes de usarlos.



PRECAUCIÓN: utilice una protección adecuada para los ojos, los oídos y el cuerpo cuando lime o taladre. Siga la información de seguridad del fabricante y las instrucciones de funcionamiento de las herramientas y los materiales. Sea consciente de su entorno. La inobservancia de estas precauciones puede causar lesiones o daños materiales. Antes de perforar, asegúrese también de que el área detrás de la pared está libre de cables eléctricos y tuberías.

INSTALAR EL SISTEMA

1. La estación base debe montarse en un lugar de fácil acceso para todos los miembros de la tripulación en todo momento (es decir, no en una oficina cerrada con acceso limitado).
2. Monte la estación base a una altura óptima desde el suelo, con la pantalla táctil visible y al alcance de la mano para poder manejarla cómodamente con los dedos. La altura de montaje debe estar entre el nivel del hombro y de los ojos de una persona de estatura promedio (ver la fig. 2.1).

Nota: la altura de montaje también debe tener en cuenta al personal con discapacidades, como el que requiere el uso de una silla de ruedas.

3. Hay dos pestillos a lo largo de la parte superior de la estación base (véase la fig. 2.2). Desbloquee éstos para abrir la cubierta de la estación base (la cubierta no se separa completamente, ya que está articulada en la parte inferior). Se ven cuatro orificios de montaje, uno en cada esquina a través de las patas (véase la fig. 2.3).

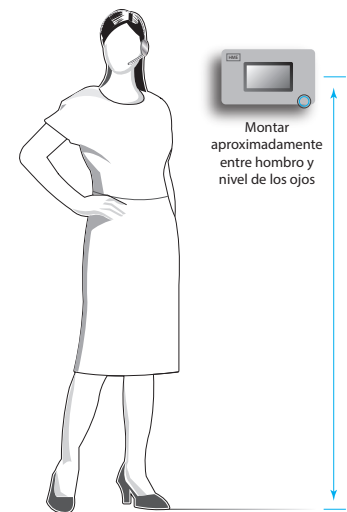



Fig. 2.1

Utilice un lápiz para marcar la pared a través de estos agujeros (evite tocar la PCBA expuesta a menos que esté usando una correa de tierra). Perforar cuatro agujeros piloto (broca de 3/16"). Introduzca los cuatro anclajes de plástico en los agujeros hasta que queden al ras e inserte los cuatro tornillos suministrados, pero no los apriete. Deje espacio suficiente para montar la estación base sobre la cabeza de los tornillos y deslizarla en las ranuras.

Apriete los tornillos para asegurar la estación base.

- Monte la fuente de alimentación. Marque el sitio de montaje en la pared, a través de los agujeros de montaje de cada lado. Monte la fuente de alimentación con los sujetadores incluidos. Finalice la alimentación de la Estación Base (véase "Conexiones del cableado (no todas las conexiones son necesarias)" on page 4, 2.11 y conexiones de cableado en la página 5).

- Paso crítico:** monte y conecte el RT7000 (fig. 2.4 y 2.5) de manera provisional en un lugar central para obtener una cobertura óptima (hasta que haga las pruebas de rango de los pasos 9 y 10, usando el asistente de instalación). Por ejemplo, observe las figuras 2.10 y 2.11. Muestran dos configuraciones distintas de tiendas, con áreas específicas en las que los auriculares se usan principalmente. En estos ejemplos, la ubicación seleccionada para el RT7000 (representado por el pequeño rectángulo azul) ofreció la mejor cobertura, indicada por las áreas en el círculo azul. Cada tienda requirió que el RT7000 se montara en un lugar diferente, pero centralizado, para ofrecer la mejor cobertura general para las necesidades de la tienda. La distribución de la tienda y sus obstrucciones también afectaron la colocación y el rango (puede ver más detalles sobre la ubicación del RT7000 en "Notas de componentes" on page 13).



PRECAUCIÓN: si necesita cambiar de lugar el RT7000, espere por lo menos cinco segundos después de desconectarlo antes de reconectar el cable en el mismo puerto de la estación base, o use un puerto diferente de la estación base. Esto da tiempo a que el sistema desconecte la alimentación del puerto, ya que conectarse a un puerto con corriente puede dañar los circuitos. O bien, vuelva a conectarlo a un puerto diferente.

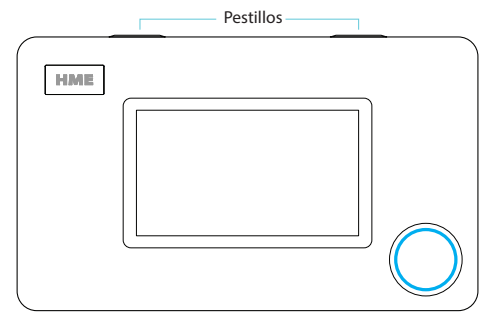

Fig. 2.2

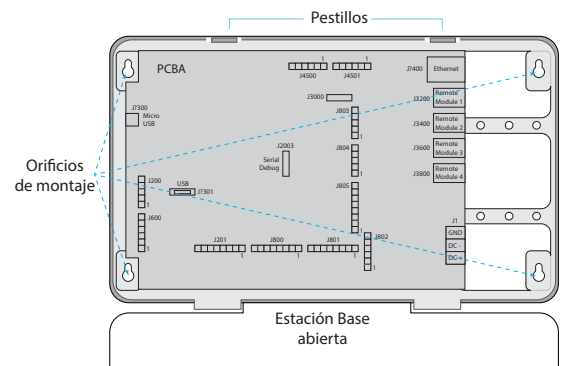

Fig. 2.3

TRANSCÉPTOR RT7000
Vista trasera

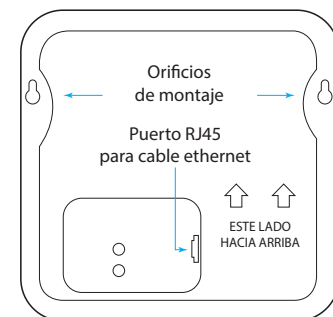

Fig. 2.4

- Instale los otros componentes, como los puestos de altavoces, etc. Si instala un nuevo sistema con el altavoz/micrófono SM7000, utilice la fig. 2.12 como referencia de cableado. Sin embargo, si conecta un micrófono DM5 y un altavoz SS7000 o un altavoz SP10, debe utilizar también el IB7000. Utilice la fig. 2.13 como referencia para el cableado y consulte las "Notas de componentes" para obtener más detalles sobre la instalación.
- Dirija y termine todos los cables de los componentes a la estación base utilizando las referencias de cableado de esta guía. Consulte al personal de TI de la tienda cuando haga la conexión al enrutador de la red.
- Termine el cable de la fuente de alimentación a la estación base y conéctelo al tomacorriente. La estación base se enciende

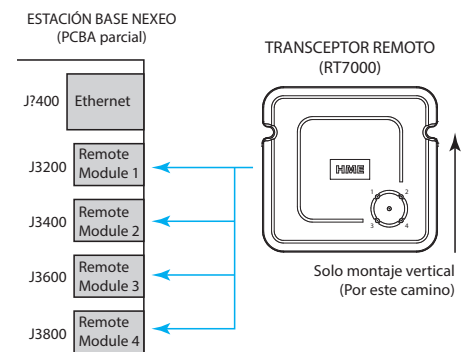



Fig. 2.5

automáticamente y realiza una autocomprobación para determinar que todo está bien y listo para funcionar.

9. En la interfaz de usuario de la estación base, siga el asistente de instalación para conectar y configurar el sistema (véase la fig. 2.6).

Nota: si sale accidentalmente del asistente de instalación y necesita regresar. INICIE SESIÓN en la estación base, vaya a SYSTEM (SISTEMA), y luego a la pestaña Solución de problemas y selección Asistente de instalación en el menú desplegable. Toque el botón Iniciar asistente de instalación.

10. **Paso crítico:** en la etapa de Configuración del Asistente de Instalación, la pantalla del Paso 2 de la Instalación del Transceptor le pide que utilice un auricular emparejado cambiado al Modo de Localización de la Recepción (fig. 2.7). Cuando se empareja un auricular en este paso, el indicador del modo de localización de la recepción pasa de  a  (fig. 2.8). Pulse "Continuar" para pasar al paso 3 de la instalación del transceptor. Deberá recorrer todas las áreas de la tienda en las que se usarán los auriculares para asegurarse de que haya buena señal. El LED de micrófono en la punta del micrófono de los auriculares parpadea en diferentes colores para indicar las áreas con una recepción fuerte o débil (la pantalla de NEXEO muestra esta gama de colores que también se muestra aquí en la fig. 2.9). Dependiendo de los resultados, es posible que tenga que reposicionar el transceptor remoto antes de encontrar la ubicación óptima.

Nota: dependiendo del tamaño y la disposición de la tienda, algunas tiendas pueden necesitar más de un transceptor remoto para brindar una buena cobertura. Véase también la nota de PRECAUCIÓN para el paso 5.

11. Una vez verificada la ubicación óptima del transceptor remoto. Asegure todos los componentes del sistema que estén sueltos.
12. Pruebe los niveles de audio entre los auriculares y los puntos de pedido para servicio en el automóvil, ajústelos usando los controles de volumen en la interfaz de uso de la estación base.
13. Use cinchos para juntar y reducir la tensión de los cables que salen de la estación base, fijándolos a uno de los travesaños de la parte trasera de la carcasa.
14. Cierre la estación base. El sistema ya está listo para usarse.

Nota: consulte "Notas de componentes" on page 13 para más detalles sobre los componentes del sistema y la instalación. Si se le avisa de un fallo o avería, verifique que el sistema está configurado correctamente a través del Asistente de Instalación que se encuentra en SOLUCIÓN DE PROBLEMAS. También consulte "Ayuda" on page 29 esta guía.

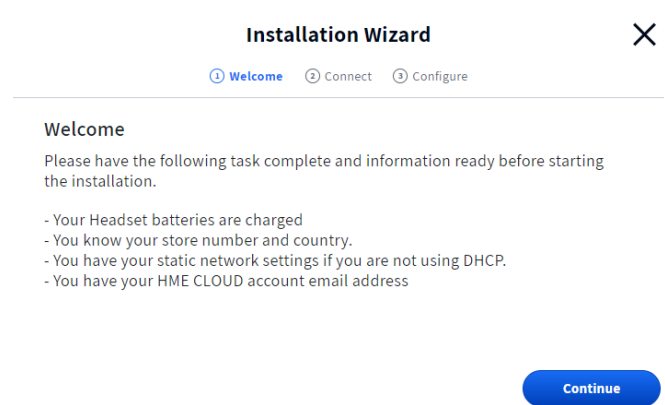

Fig. 2.6

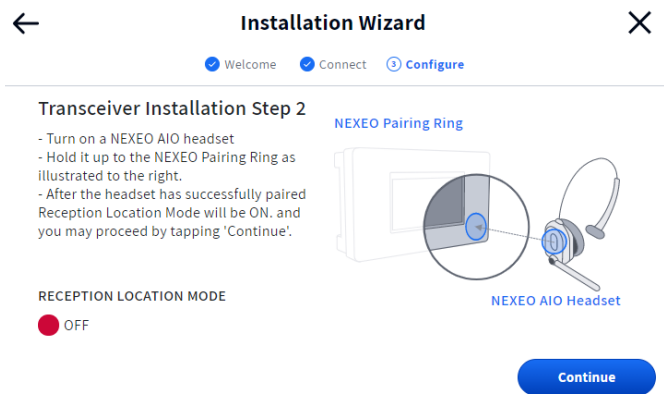

Fig. 2.7

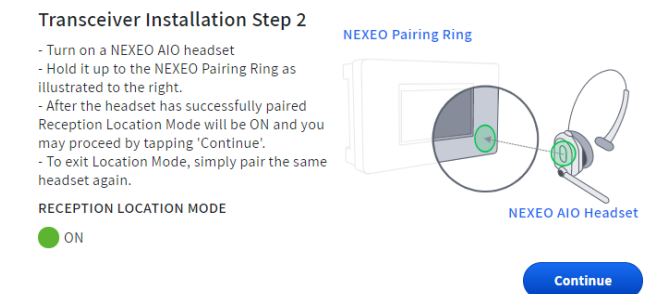

Fig. 2.8

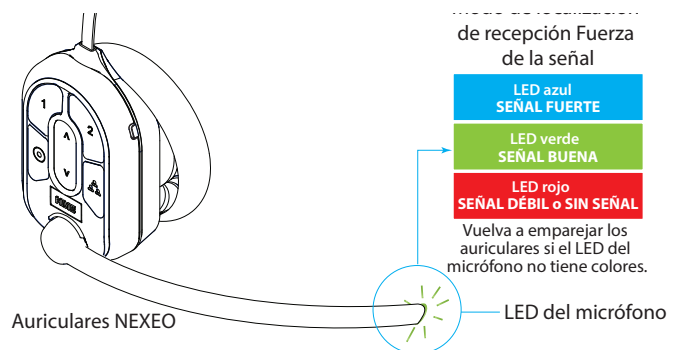

Fig. 2.9

EJEMPLOS DE UBICACIONES DE MONTAJE DEL RT7000

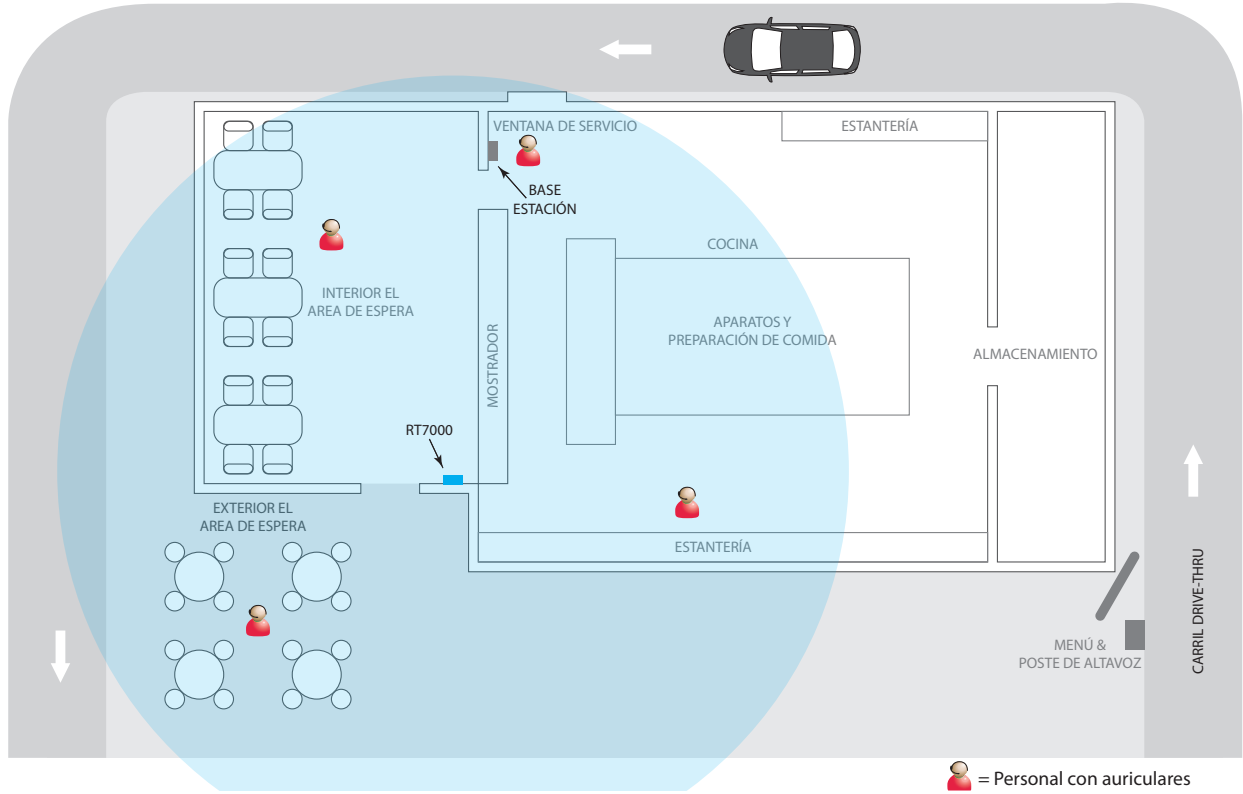

Fig. 2.10

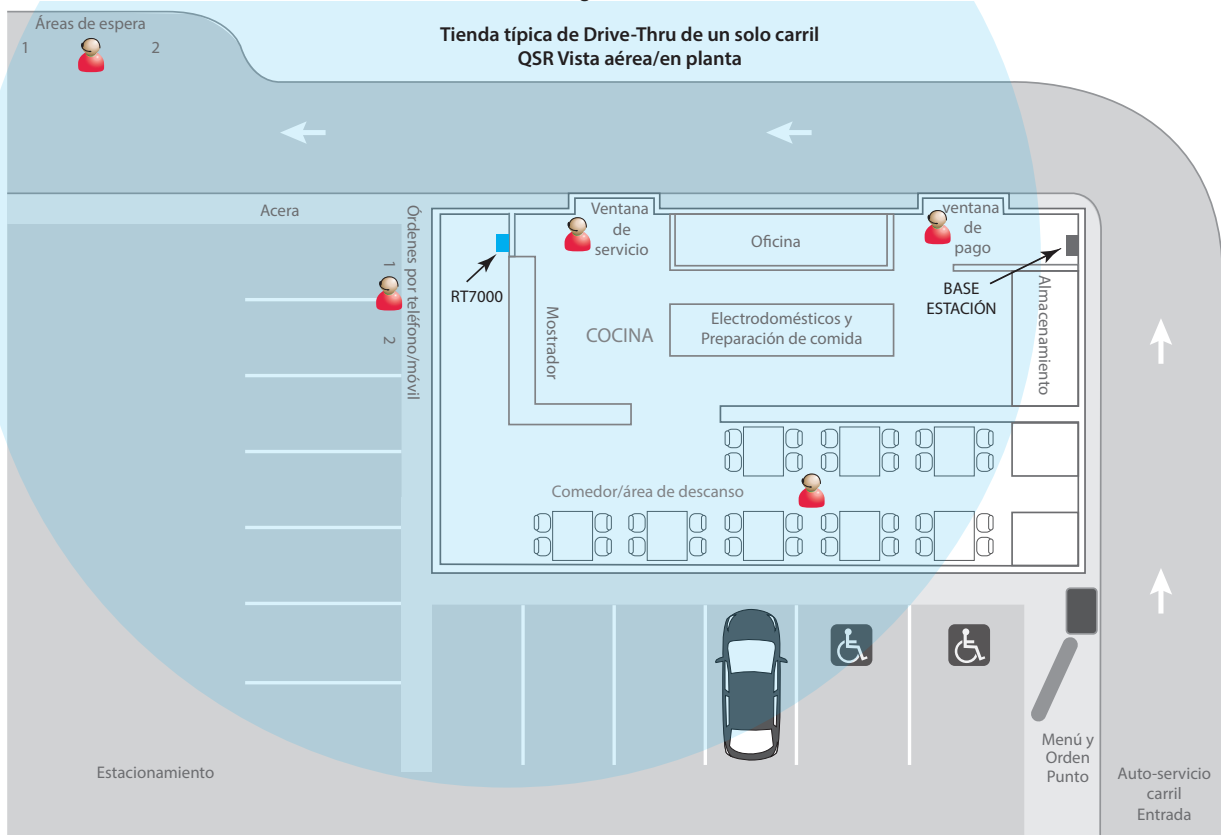

Fig. 2.11

DIAGRAMA DE CABLEADO PARA LA CONEXIÓN CON LA IB7000 (DM5 Y SS7000)

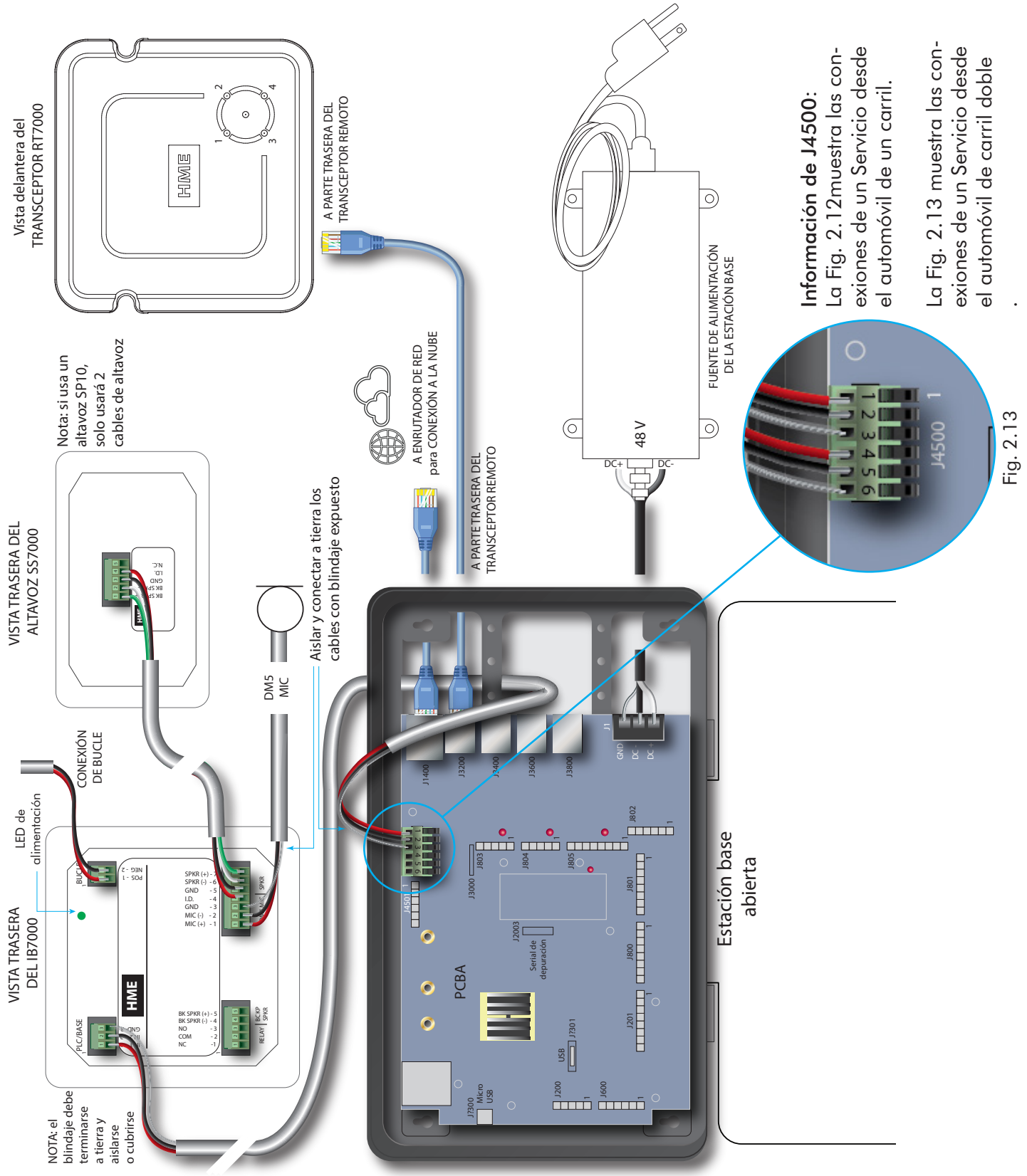



Fig. 2.12

Fig. 2.13

RESUMEN DEL ASISTENTE DE INSTALACIÓN

Una vez instalado y conectado el sistema, la estación base se enciende automáticamente cuando se conecta a una toma de corriente. El Asistente de instalación es la primera pantalla que encontrará si la estación base es nueva y aún no está configurada. Necesitará la contraseña de su instalador para acceder al asistente de instalación. La siguiente información le ofrece una visión general del asistente de instalación, pero no muestra todas las pantallas o pasos necesarios para completar la instalación. El asistente de instalación le guiará en este proceso.

Hay tres etapas principales de configuración: Bienvenido, Conectar y Configurar. Cada etapa tiene varios pasos secuenciales (pantallas), y se completan para avanzar al siguiente paso, a menos que tenga la opción de "Saltar". Las etapas completadas se indican con una marca de verificación (por ejemplo,  Welcome en la fig. 3.2). La etapa actual en la que se encuentra se indica en azul (por ejemplo,  Welcome en la fig. 3.1), mientras que las etapas aún no completadas aparecen en gris.

ETAPA 1: BIENVENIDO

Después de iniciar el asistente de instalación, esta pantalla, le pide lo que necesita antes de continuar.

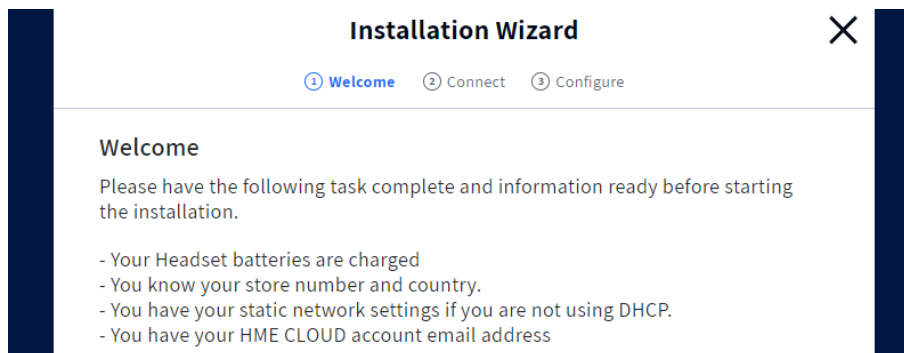

Fig. 3.1

Haga clic en el botón azul Continuar para proceder. La siguiente pantalla le proporciona una visión general de las etapas del asistente de instalación. Puede elegir entre la configuración manual o el uso del asistente. Le recomendamos que utilice el asistente.

ETAPA 2: CONECTAR

Esta etapa conecta el sistema. Primero, añada los detalles de la tienda y continúe a la siguiente página. Conéctese a la red y a HME CLOUD. DHCP permite al administrador de la red supervisar y distribuir las direcciones IP desde un punto central. Cuando el DHCP está activado, el sistema rellena automáticamente los campos requeridos. Consulte las definiciones en el glosario.

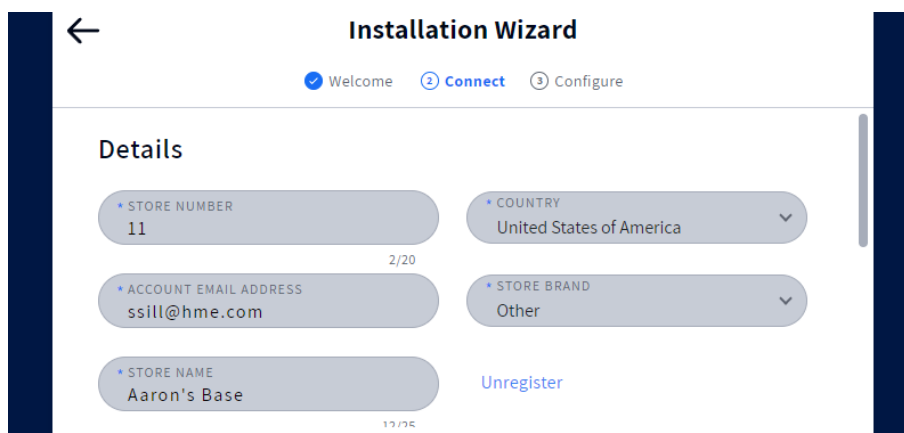

Fig. 3.2

ETAPA 3: CONFIGURAR

Esta etapa configura el sistema. Aquí se realiza la configuración de opciones como formato de fecha y hora, configuración de carriles, posicionamiento del transeptor remoto, opciones de actualización y registro de los auriculares.

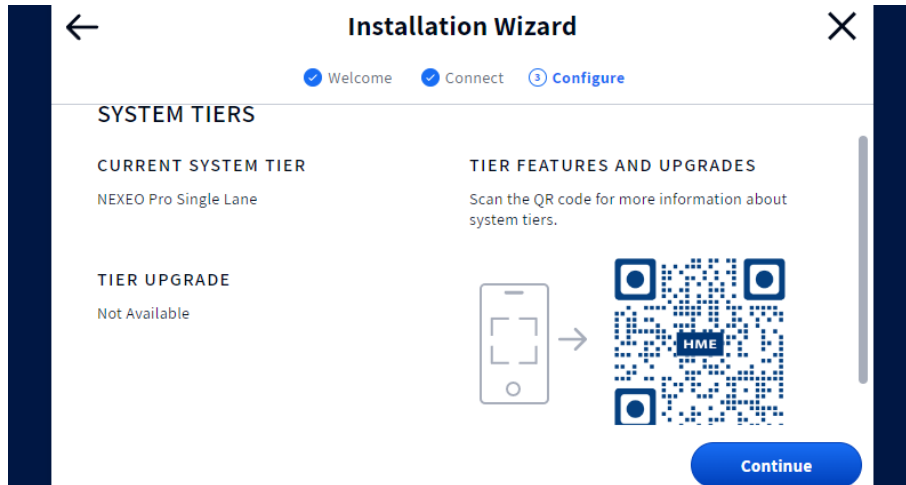

Fig. 3.3

Nota: si sale accidentalmente del asistente de instalación y necesita regresar. INICIE SESIÓN en el sistema, vaya a SISTEMA, y luego a la pestaña SOLUCIÓN DE PROBLEMAS y seleccione Asistente de instalación en el menú desplegable. Toque el botón Iniciar asistente de instalación para comenzar (vea fig. 3.4).

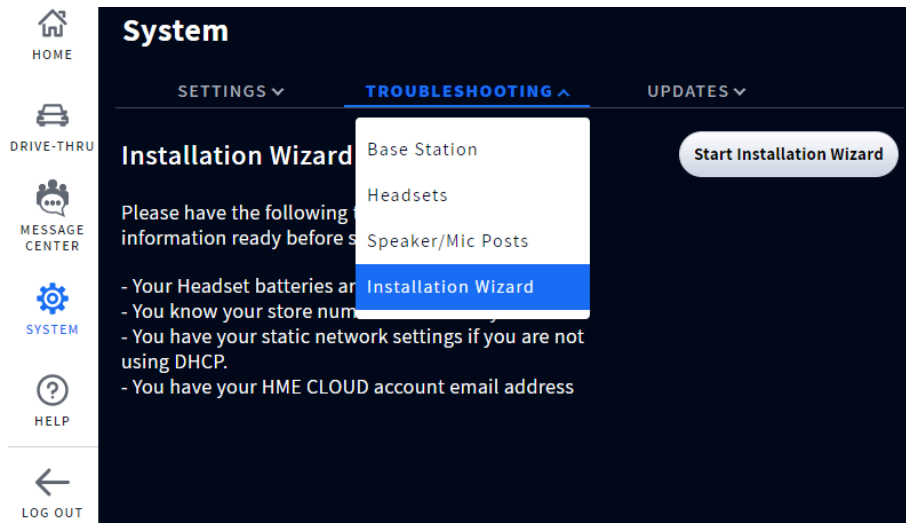

Fig. 3.4

NOTAS DE COMPONENTES

TIRO DEL CABLE

Todos los pedidos de NEXEO incluyen una instalación de cable nuevo. Aunque es posible usar los cables existentes de un sistema HME que esté reemplazando, es recomendable que todas las instalaciones de NEXEO usen cables nuevos para garantizar un desempeño óptimo. El cliente pagó por un sistema nuevo, ¡eso incluye cables nuevos!



PRECAUCIÓN: no coloque nunca cables de alta tensión en el mismo conducto que los cables de audio o de bucle.

1. Pase el cable de tracción desde el interior del edificio, a través del conducto, hasta el poste del altavoz o el tablero del menú.
2. Salga por el cable que va al poste del altavoz. Si tira de más de un cable idéntico, marque los cables y las bobinas para identificarlos. Fije cada cable al cable de tracción donde sale del conducto.
3. Pase el cable de tracción y el cable por el conducto hasta el edificio. Desconecte el cable del cable de tracción y tire de él lo suficiente para llegar a la estación base.
4. Vuelva a salir al exterior y pase el cable desde el conducto exterior hasta el altavoz en el poste del altavoz o el tablero del menú.
5. Corta el cable, dejando unos 3 pies (91 cm) de holgura (o la longitud suficiente para pasar fácilmente el cable por el poste del altavoz y terminarlo). Si se ha tirado de más de un cable, marque de nuevo los extremos de los cables para identificarlos.
6. Retire unas 2 pulgadas (5 cm) de aislamiento del extremo de cada cable. Pele aproximadamente 1/2 pulgadas (12 mm) de aislamiento de cada uno de los hilos del cable.
7. Dirija todos los cables juntos hasta la estación base, a través de las paredes y sobre los paneles del techo si es posible. Asegúrese de que cualquier cable suelto esté atado, asegurado y fuera del camino si se deja en el techo o en otro lugar.

TRANSECTOR REMOTO (RT7000)

El transceptor remoto RT7000 (fig. 4.2) es un componente necesario que facilita la comunicación entre la estación base y los auriculares. Utiliza una conexión por cable con la estación base, pero es inalámbrica en la comunicación con los auriculares. Se pueden conectar hasta cuatro RT7000 a la estación base para proporcionar una mayor cobertura en locales más grandes o de varios niveles.

Instalación del transceptor remoto (RT7000):

- El RT7000 es omnidireccional, por lo que debe montar el RT7000 en un lugar elevado, en un lugar cerca del centro del área en la que normalmente se usan los auriculares (vea fig. 4.1).
- Maximice la línea de visión entre el transceptor y los auriculares en un área libre de obstrucciones y equipos/materiales que puedan interferir con la propagación de la señal. Estas incluyen paredes, aparatos metálicos grandes, campanas, protectores contra salpicaduras, etc.
- Monte el RT7000 vertical sobre una pared, en la posición correcta (vea la flecha en la parte trasera del RT7000). **NO** lo monte de manera horizontal, como en un techo; esto reducirá gravemente el alcance del transceptor.
- El RT7000 utiliza un cable Ethernet (Cat5 o Cat6). No exceda una longitud de 500 pies (152 m).
- Los locales grandes pueden necesitar más de un transceptor. La estación base admite hasta cuatro transceptores (puertos PCBA: J3200, J3400, J3600, and J3800).
- Una vez conectado a la estación base, el LED situado en el centro del círculo de la parte frontal del transceptor se ilumina para indicar que está encendido. Uno de los LED exteriores (numerados del 1 al 4) alrededor del

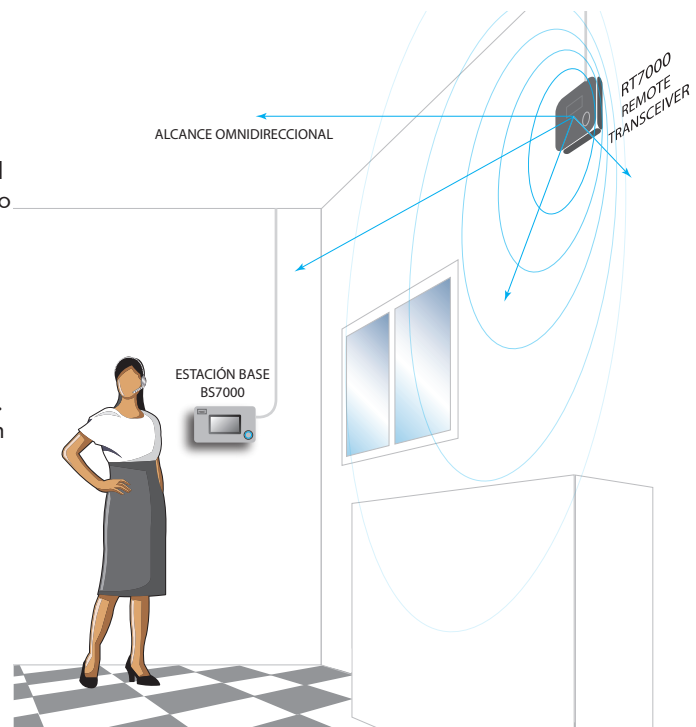

Fig. 4.1

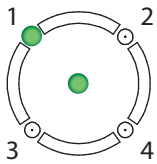

Fig. 4.3

círculo también se enciende (dependiendo del puerto al que esté conectado el transceptor en la estación base, vea la fig. 4.3 y la tabla 1). Este LED exterior parpadeará inicialmente en color magenta, azul o amarillo (véase la tabla 2) mientras el transceptor busca los canales disponibles antes de volverse verde fijo una vez que se encuentra un canal (en la pantalla de INICIO de la estación base, el indicador del transceptor es amarillo mientras busca antes de volverse verde).

TRANSCEPTOR RT7000
Vista frontal

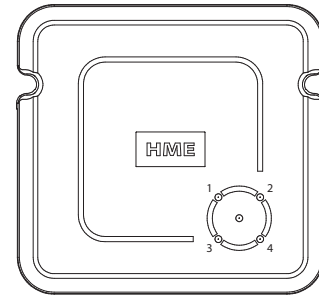

Fig. 4.2

Puertos del transceptor remoto en la PCBA de la estación base			
Etiqueta de conector	Estado/Descripción	A	LED no.
J3200	Módulo remoto 1 XVCR	Primero RT7000	1
J3400	Módulo remoto 2 XVCR	Segundo RT7000	2
J3600	Módulo remoto 3 XVCR	Tercero RT7000	3
J3800	Módulo remoto 4 XVCR	Cuarto RT7000	4

Tabla 1

*Los RT7000 pueden conectarse a cualquier puerto en cualquier orden y no tienen que seguir esta tabla.

Colores del LED RT7000 con descripción funcional	
Color (LED 1-4)	Descripción funcional
Verde (sólido)	Listo para usarse. El RT7000 está emitiendo y los auriculares pueden conectarse.
Magenta (intermitente)	Escáner wifi.
Amarillo (intermitente)	Escáner radar.
Amarillo (sólido)	El RT7000 está en modo de prueba.
Azul (intermitente)	La radio principal o la radio Radar1 se están actualizando.
Cian (intermitente)	La radio Radar2 se está actualizando.
Rojo (sólido)	El RT7000 se ha reiniciado y está comenzando la inicialización.

Tabla 2

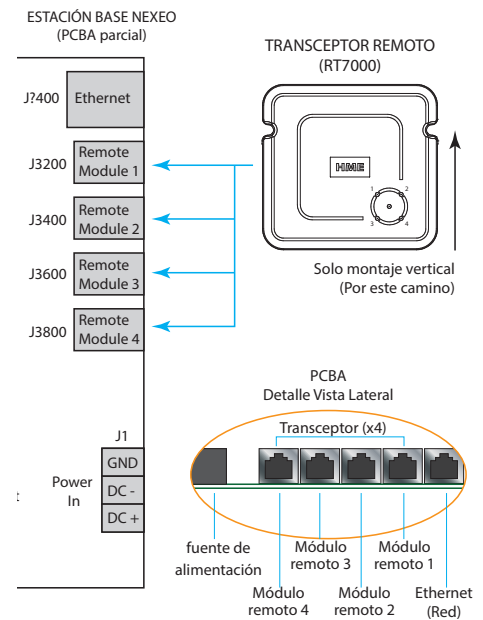

Fig. 4.4

- Se recomienda instalar un protector de picos/pararrayos si el RT7000 se monta a la intemperie, en una pared exterior. Vea la figura 4.5. El terminal de tierra admite cables de hasta 12 AWG, pero consulte con su municipio los códigos locales sobre la conexión a tierra adecuada. Con la protección bidireccional, se puede utilizar cualquier toma RJ45. Póngase en contacto con HME si necesita uno o más.

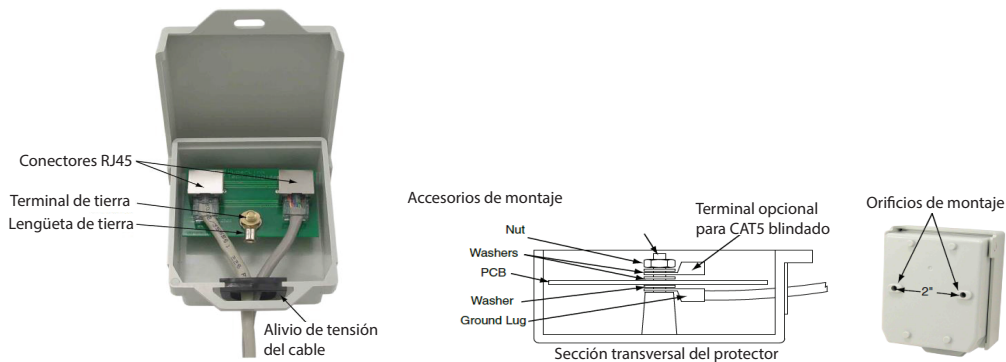

Fig. 4.5

EL CARGADOR DE BATERÍAS INTELIGENTE (AC70)

El cargador de baterías AC70 puede cargar hasta cuatro baterías de iones de litio BAT70 al mismo tiempo. Los LED de los puertos de carga indican el estado de la batería. El tiempo de carga es de dos horas. El AC70 se puede utilizar en un escritorio o montado en la pared.

INSTRUCCIONES DE INSTALACIÓN Y OPERACIÓN

Instrucciones de escritorio:

1. Coloque el AC70 en un escritorio o estante nivelado.
2. Conecte el adaptador de corriente a una toma de corriente y el otro extremo al conector de alimentación del AC70 (fig. 5.1 y 5.2).
3. Coloque la batería BAT70 correctamente para insertarla en el AC70 (está codificada y sólo puede insertarse en un sentido).
4. Introduzca la batería BAT70 en un puerto libre para comenzar la carga. La actividad del LED indica el estado de la batería (véase la tabla siguiente).

Tabla de referencia de los LED del cargador de baterías		
LED	Color	Estado/descripción
	Verde	Verde intermitente = Cargando Verde continuo = Completamente cargado
	Rojo	Rojo intermitente = Batería incompatible
	Rojo/amarillo	Rojo y amarillo intermitente (alternado) = Condición de falla

Pantalla de INICIO de la estación base
Indicadores de estado

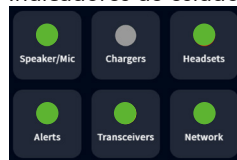

Nota: el AC70 requiere una proximidad física (<10 pies [3 m]) a la estación base si desea controlar el estado de la batería a través de la pantalla de INICIO de la estación base. Cuando está dentro del alcance, el indicador de cargadores en la pantalla de INICIO cambia de a (de gris a verde). Una vez en verde, pulse **Chargers** para ver el estado de la batería, véase la fig. 5.3.

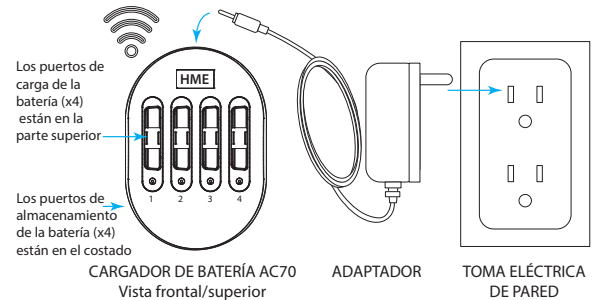

Nota: Utilice únicamente el adaptador de corriente aprobado por HME proporcionado. Los puertos de almacenamiento no cargan las baterías.

Fig. 5.1

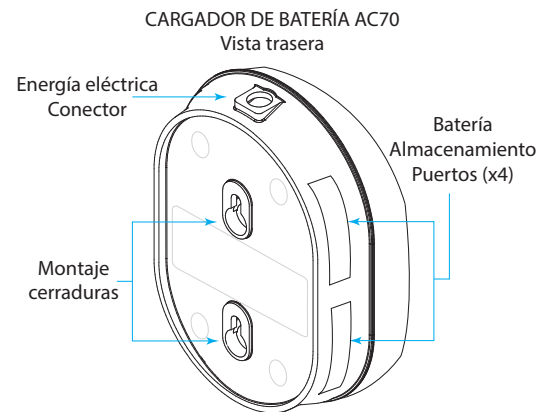

Nota: los puertos de almacenamiento no cargan las baterías

Fig. 5.2

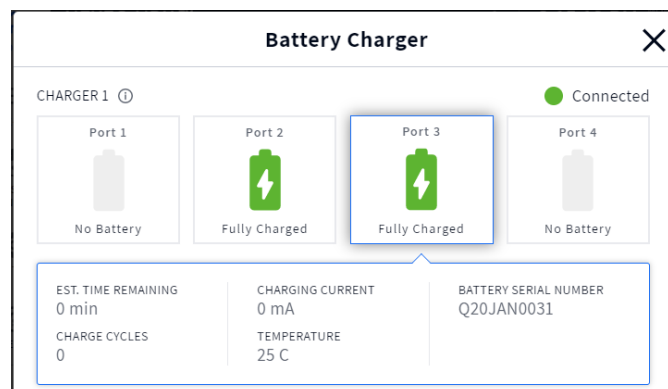
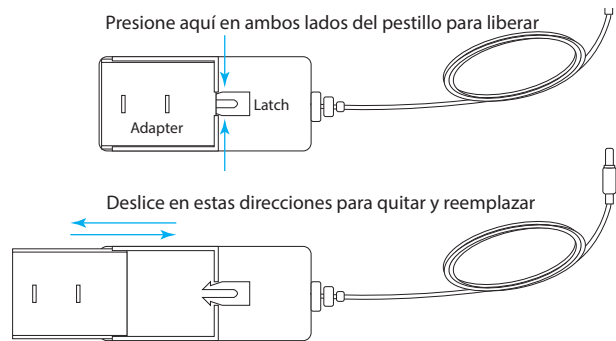

Fig. 5.3

CAMBIO DEL ADAPTADOR DE LA FUENTE DE ALIMENTACIÓN

1. Sustituya el adaptador de corriente (P/N: CON-00004) para que coincida con la salida de su país utilizando el pulgar y el índice para apretar en ambos lados del pestillo (véase la fig. 5.4).
2. Siga apretando el pestillo y deslice el adaptador hacia fuera, alejándolo de la fuente de alimentación para retirarlo.
3. Suelte el pestillo y deslice otro adaptador hasta que llegue al fondo y el pestillo haga clic para fijarlo en su sitio.



PLANTILLA DE MONTAJE EN PARED PARA EL AC70

1. Sostenga la plantilla contra la pared.
2. Use un marcador para perforar el papel en las cruces y marcar la pared.
3. Haga dos agujeros en las marcas de la pared (evite las obstrucciones eléctricas o de fontanería).
4. Instale los herrajes suministrados pero no los apriete, deje un espacio ($\sim 1/8$ de pulgada [3.2 mm]) entre las cabezas de los tornillos y la pared.
5. Alinee los orificios de montaje del AC70 con los dos tornillos.
6. Monte el AC70 sobre las cabezas de los tornillos hasta que quede a ras de la pared, y luego deslícelo hacia abajo sobre los vástagos de los tornillos para fijarlo en su sitio.

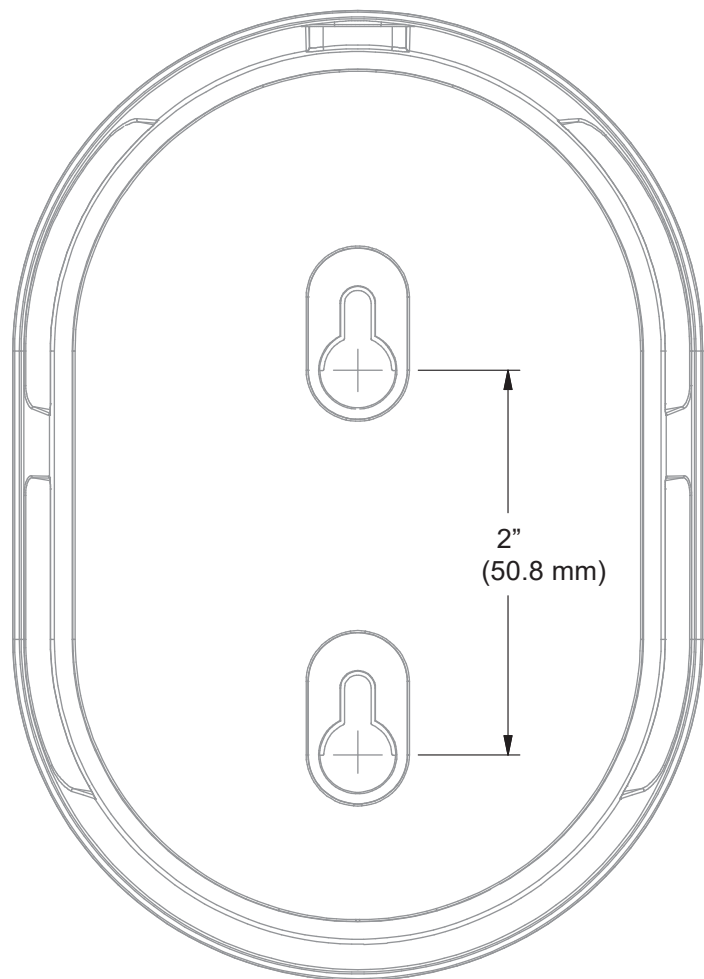

AURICULARES (HS7000)

Los auriculares AIO HS7000 (fig. 6.1) son auriculares todo en uno que se utilizan para comunicarse con los compañeros de trabajo y los clientes en un entorno de carril de servicio en el automóvil. Utilizan una batería de iones de litio BAT70. Con un uso normal, los auriculares funcionarán durante aproximadamente ocho horas con una sola carga de batería (batería nueva) y le avisarán cuando la carga de la batería sea baja. El auricular Omni (no se muestra) utiliza un teclado independiente, pero la funcionalidad es idéntica a la del AIO.

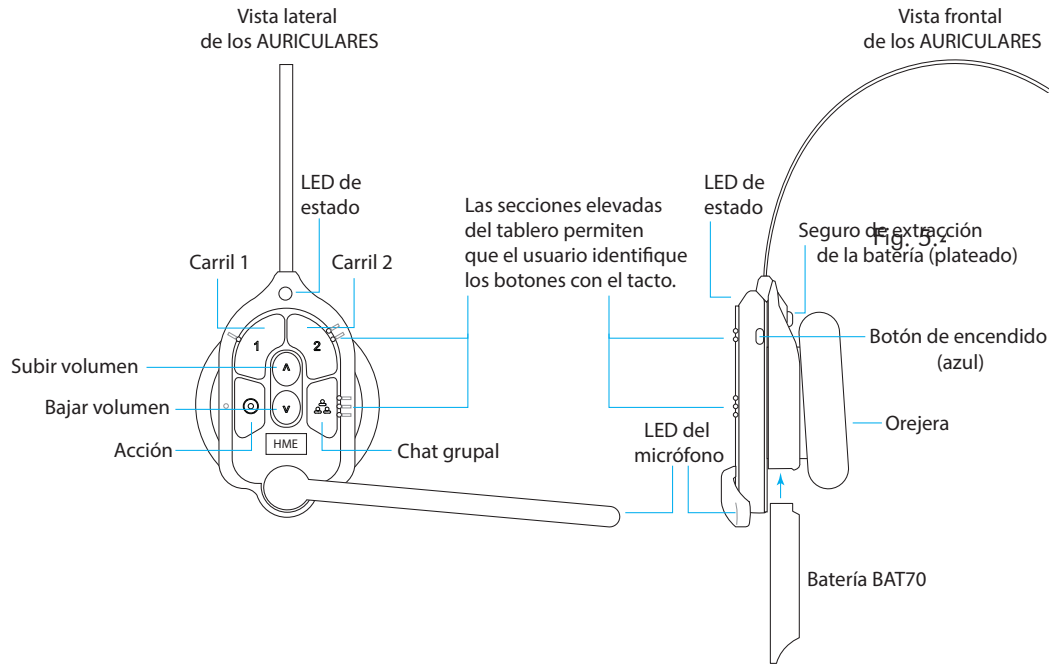

Fig. 6.1

Tabla de referencia del teclado				
Ícono	Etiqueta	LED de estado	LED del micrófono	Estado/descripción
1	Carril 1	Verde	Verde	Toque para hablar con el carril 1: El LED de estado parpadea en verde mientras el LED del micrófono se pone verde continuamente. Tóquelo de nuevo para detenerlo. El LED de estado se mantiene encendido; el LED del micrófono se apaga.
2	Carril 2	Rojo	Rojo	Tóquelo para hablar con el carril 2. El LED de estado parpadea en rojo mientras que el LED del micrófono se enciende en rojo. Tóquelo de nuevo para detenerlo. El LED de estado se mantiene encendido; el LED del micrófono se apaga.
	Subir volumen			Tóquelo para aumentar el volumen (los auriculares emiten un pitido más fuerte como confirmación). Mantenga oprimido para aumentar el volumen al máximo.
	Bajar volumen			Tóquelo para bajar el volumen (los auriculares emiten un pitido menos fuerte como confirmación). Mantenga oprimido para bajar el volumen al mínimo.
	Grupo			Tocar para iniciar un chat en grupo. Los LED de estado y del micrófono parpadean rápidamente, alternando entre rojo y verde. Tóquelo de nuevo para detenerlo. El LED de estado es amarillo fijo solo en el modo de escucha.
	Acción			Si le casque est réglé pour répondre aux appels téléphoniques. Tapez une fois pour répondre, tapez à nouveau pour terminer l'appel. Appuyez deux fois sur la touche 1 ou 2 pour mettre l'appel téléphonique en attente et parler à une voie correspondante. Appuyez une fois sur 1 ou 2, puis sur la touche Action pour revenir à l'appel. Appuyez à nouveau sur cette touche pour mettre fin à l'appel.

Notas: los LED de estado y del micrófono parpadean lentamente con colores alternados cuando los auriculares necesiten emparejarse. Un LED de estado amarillo indica que la batería está baja. El LED de estado de batería baja también es acompañado por indicaciones auditivas.

Comandos de voz: ver página 18.

Modo Push-to-Talk (Modo pulsar para hablar): presione y mantenga presionado (continuamente) cualquier botón de audio (L1, L2 o Grupo) para usarlo en este modo (hay un sonido único audible tono de confirmación). Suelte para detener la comunicación y salir de este modo (hay una confirmación audible de dos tonos).

COMANDOS DE VOZ

Esta opción permite a los usuarios de los auriculares manejarlos mediante comandos audibles en lugar de tener que usar el teclado de los auriculares para hacerlo. Primero debe habilitar los comandos de voz en la estación base (SYSTEM (SISTEMA) > SETTINGS (AJUSTES) > Voice Commands (Comandos de voz)). La siguiente tabla le ofrece una lista de los comandos de voz disponibles. Todos los comandos de voz deben ir precedidos por el comando "OKAY NEXEO", seguido de la indicación de comando específica que aparece en la siguiente tabla.

Tabla de comandos de voz			
Cómo:	Diga:	LED de estado	LED del micrófono
Iniciar la conversación con el cliente del carril 1	OKAY NEXEO, talk to Lane 1 (hablar con carril 1)	Verde intermitente	Verde intermitente
Iniciar la conversación con el cliente del carril 2	OKAY NEXEO, talk to Lane 2 (hablar con carril 2)	Rojo intermitente	Rojo intermitente
Cambiar para escuchar solo el grupo del carril 1	OKAY NEXEO, Lane 1 (carril 1)	Verde continuo	Verde continuo
Cambiar para escuchar solo el grupo del carril 2	OKAY NEXEO, Lane 2 (carril 2)	Rojo continuo	Rojo continuo
Ajustar el nivel de volumen	OKAY NEXEO, volume # (volumen #) (1-15, 0 es silencio)	Sin efecto	Sin efecto
Subir el volumen o bajar el volumen	OKAY NEXEO, volume up (subir volumen), o volume down (bajar volumen)	Sin efecto	Sin efecto
Cambiar al grupo del carril contrario	OKAY NEXEO, change lane (cambiar carril)	Al carril 2, rojo continuo; carril 1, verde continuo	Al carril 2, rojo continuo; carril 1, verde continuo
Persona a persona*	OKAY NEXEO, call (llama a) [nombre de persona]	Blanco sólido	Blanco sólido
Llamar a un grupo/puesto**	OKAY NEXEO, call (llama a) [nombre del grupo/puesto]	Verde y rojo intermi- tente	Verde y rojo intermi- tente

* La persona debe existir en el directorio de perfiles del equipo. Puede usar nombres, apellidos o nombres completos. Toque en los auriculares para salir y regresar al estado anterior.

** Este debe ser un puesto designado. Toque en los auriculares para salir y regresar al puesto anterior.

CONFIGURACIÓN Y OPERACIÓN

Nota: El HS7000 es inalámbrico y tiene un rango óptimo en el que la fuerza de la señal es mejor. Esto depende de la ubicación del transceptor remoto RT7000 y de la línea de visión entre ambos dispositivos.

1. Con una batería BAT70 totalmente cargada. Oprima el botón azul de encendido para encender los auriculares (ver la fig. 6.1). El LED de estado se enciende en verde y parpadea, alternando entre el verde y el rojo, lo que indica que ahora debe emparejar los auriculares.
2. Mantenga el lado del teclado del auricular contra el anillo de emparejamiento de los auriculares (círculo azul sólido) en la estación base para emparejar. El emparejamiento comienza automáticamente cuando se perciben los auriculares. La luz azul circular se convierte en un remolino verde para indicar que el emparejamiento está en curso (figura 6.2).
3. Cuando el anillo de emparejamiento de auriculares se pone verde continuo, el emparejamiento es exitoso. Si el emparejamiento falla, consulte la nota.
4. Seleccione su posición y comience a utilizar los auriculares.

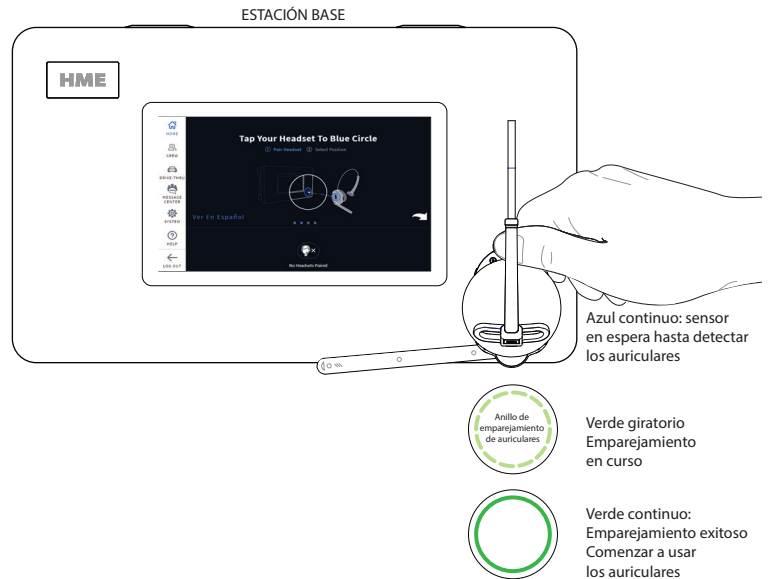

Fig. 6.2

Notas: Una luz roja en remolino indica un emparejamiento fallido. Inténtelo de nuevo verificando primero que los auriculares está encendido y que la batería está completamente cargada. Sostenga los auriculares centrados, estables y unidos al anillo de emparejamiento de auriculares (el movimiento de los auriculares y la distancia entre los auriculares y el anillo de emparejamiento pueden causar errores). Una batería débil también puede provocar problemas de emparejamiento, reemplácela con una batería completamente cargada si es necesario. El registro se hace automáticamente con el emparejamiento inicial.

PUESTOS DE ALTAVOCES Y RECINTOS

Antes de instalar el altavoz, el micrófono y el IB7000, debe determinar dónde se colocarán estos componentes.

REQUISITOS DE LOS CONDUCTOS DE PVC ESPECÍFICOS

Los cables NEXEO que van desde el poste del altavoz hasta el interior de la tienda deben utilizar un conducto de PVC específico de al menos una pulgada (25,4 mm) de diámetro. Se necesita un conducto para cada carril. Se recomiendan recorridos rectos. Ningún otro cableado puede compartir el conducto.

REQUISITOS DE TAMAÑO DEL POSTE DEL ALTAVOZ/TABLERO DE MENÚ

Las dimensiones del espacio interior de los puestos de altavoz/placas de menú deben ser lo suficientemente grandes como para alojar tres componentes: un altavoz, un micrófono y una caja de interfaz. Las dimensiones máximas del componente son de Altura = 5,68" (14.4 cm), Ancho = 5,76" (14.6 cm) y Profundidad = 4,5" (11.4 cm), por lo que necesitará un espacio de poste en el que entren esas dimensiones para que quepa cualquier componente (esto no tiene en cuenta la espuma acústica que también se utiliza para fijar los componentes).

- **Micrófono:** el micrófono debe instalarse a 42 pulgadas (1.07 m) del suelo (medidas sobre la altura media de un automóvil/camión donde el elemento del micrófono se encontraría con el centro de la cara) y 2 pulgadas (5.1 cm) de espuma alrededor del micrófono para evitar que las vibraciones lo perturben.
- **Altavoz:** una vez colocado el micrófono, el altavoz debe estar a una distancia mínima de 2 pies (61 cm) del micrófono (por debajo o en vertical).
- **IB7000:** el IB se instala verticalmente en el poste utilizando las tiras adhesivas (pero sin espuma).

NOTA: Si todos los componentes no caben cómodamente en el poste, puede crearse espacio extra instalando los componentes externamente utilizando la caja SPE1, que puede fijarse a un tablero de menú. Es posible que sólo se necesite un SPE1 para el altavoz, pero también se pueden utilizar hasta tres si el micrófono y el IB7000 también deben instalarse externamente (a continuación se muestran las posibles ubicaciones de montaje).

NO instale el IB7000 en una caja SPE1 compartida con otro componente, ya que no debe ser embalado con espuma. En el caso de que necesite un recinto, deberá utilizarse un SPE1 independiente.

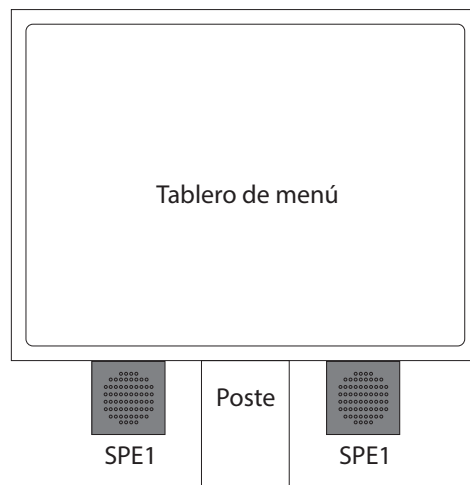

Ubicaciones típicas de montaje del SPE1

INSTALACIÓN DEL IB7000

La caja de interfaz **IB7000** es necesaria si va a conectar el altavoz DM5 y SS7000 o el altavoz SP10 al sistema NEXEO (es decir, estos componentes no se conectan directamente a la estación base). La fig. 2.13 en la página 11 muestra cómo se conecta normalmente el IB7000. El cable IB7000 a la estación base no debe exceder los 152 m (500 pies) Las tiras adhesivas de la carcasa permiten fijar la IB7000 a una superficie limpia y seca dentro del poste del altavoz.

Nota: la IB7000 debe montarse de manera vertical, dentro del poste del altavoz, cerca del altavoz/micrófono. Eso ayudará a minimizar el zumbido y los ruidos en el audio (por lo tanto, **no** monte la IB7000 demasiado lejos, como dentro de la tienda). Si se instala más de un IB7000, tome nota de los números de serie para saber dónde está asignado cada uno cuando se configure en la estación base. El LED de alimentación IB7000 se ilumina de color verde cuando está conectado a una estación base encendida.

- El conector de bucle de dos pines se conecta al bucle de tierra.
- El conector PLC/BASE de tres pines se conecta al J4500 en la estación base. Esta conexión requiere que el escudo/drenaje esté conectado a tierra; véase la tabla 1.
- El conector DM5 MIC | SPKR de siete pines se conecta al micrófono y altavoz, vea la tabla 2.
- El conector RELAY | BCKP SPKR de cinco pines (opcional) se conecta a un sistema de intercomunicación como el IC300, por si se necesita un respaldo en caso de una falla del sistema.

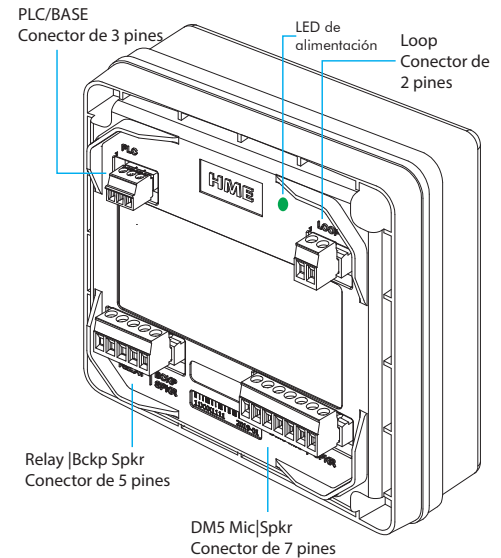

Fig. 7.1

Conector del PLC IB7000 a la estación base J4500/J4501 (Interfaz del altavoz/micrófono)

N.º de pin	Etiqueta del PLC IB7000	N.º de pin	Etiqueta de la estación base J4500/J4501
1	IN1/PL+ (cable rojo)	1	PL del altavoz/micrófono +
2	IN2/PC- (cable negro)	2	PL del altavoz/micrófono -
3*	GND - (Protector/drenaje)	3	Protector
		4	PL del altavoz/micrófono +
		5	PL del altavoz/micrófono -
		6	Protector

Tabla 1

El conector DM5 MIC | SPKR al micrófono y altavoz.

N.º de pin	Etiqueta del IB7000	Descripción/color de cable	Etiquetas de altavoz/micrófono
1	Micrófono +	Micrófono externo positivo	DM5 +VE (ROJO)
2	Mic -	Micrófono externo negativo	DM5 -ve (negro)
3*	GND	El escudo también debe ser terminado.	DM5 Drenaje/protector
4**	I.D.	1-WIRE I/F (Rojo)	Solo para SS7000
5**	GND	Tierra (Negro)	Solo para SS7000
6	Altavoz -	Altavoz negativo (Blanco)	SS7000 o SP10 -ve
7	Altavoz +	Altavoz positivo (Verde)	SS7000 o SP10 +ve

Tabla 2

* El protector/drenaje del DM5 y el cable de audio del PLC IB7000 deben estar conectados a tierra.

** Los pines 4 y 5 sólo se utilizan si se conecta un altavoz SS7000 (no se utiliza con el SP10).

INSTALACIÓN DE LA CUBIERTA DE INTEMPERIE

La cubierta de intemperie IB7000 debe instalarse en el IB7000 para proteger las conexiones eléctricas de la corrosión debida a la entrada de agua/humedad. (Incluso cuando se instala en un poste de altavoz o un tablero de menú, esos sitios no garantizan un ambiente protegido para la IB7000)

Una vez instalada, la parte superior de la cubierta impermeable sella completamente la IB7000 por arriba para evitar la entrada de agua o humedad. La parte inferior tiene una abertura que permite que todos los cables de la IB7000 salgan por detrás, después de colocar la cubierta.

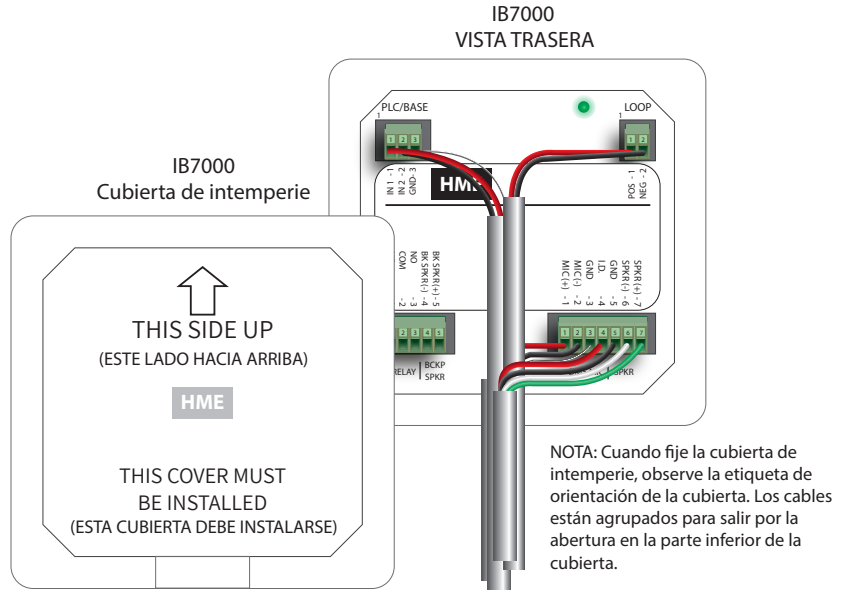

Fig. 7.2

Nota: La cubierta debe orientarse e instalarse de manera correcta para ser eficaz (ver la figura 7.2).

1. Oriente correctamente la tapa de protección contra la intemperie antes de instalarla (vea la flecha hacia arriba en la parte posterior de la tapa, Figura 7.2 y 3)).
2. Fije la cubierta, colocando la lengüeta superior sobre la cresta y la unión de la carcasa de la IB (figura 7.4).
3. Después haga girar la cubierta para encajar su parte inferior sobre la parte inferior de la IB7000. Si hay resistencia, las lengüetas inferiores son flexibles y pueden jalarse para colocarlas sobre la IB7000 (figura 7.4).
4. Verifique que todos los cables de la IB7000 salgan por la abertura de la parte inferior de la cubierta antes de oprimir la cubierta para cerrarla. La cubierta se fijará en su sitio con un chasquido (figura 7.5).

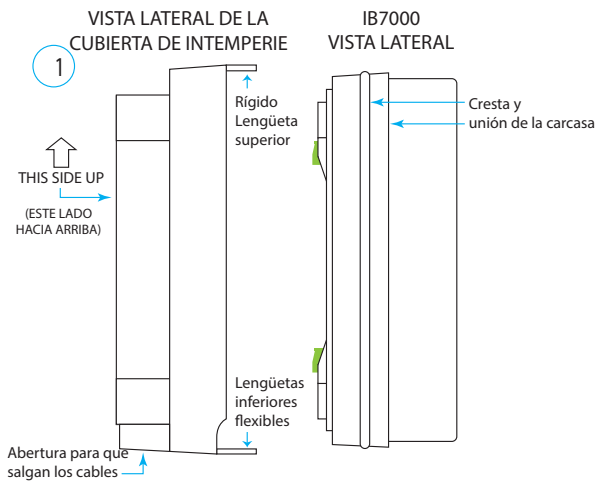

Fig. 7.3

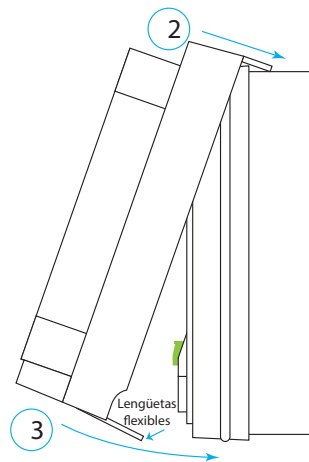

Fig. 7.4

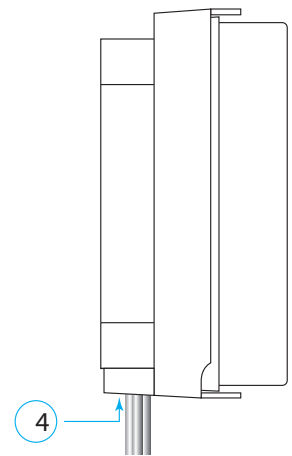

Fig. 7.5

Nota: Para quitar la cubierta, siga los pasos anteriores en el orden inverso. Primero, use los dedos para separar las lengüetas flexibles de la cubierta inferior y apartarla de la cresta y la unión de la carcasa de la IB7000 al que está sujeta. Gire la cubierta hacia arriba, separándola de la IB7000, hasta que la parte superior se separe libremente.

INSTALACIÓN DEL MICRÓFONO Y EL ALTAVOZ

EL MICRÓFONO DM5

El DM5 debe utilizarse junto con la caja de interfaz IB7000 (es decir, el micrófono no se conecta directamente a la estación base).

- Véase la fig. 2.13 para una referencia visual y la sección IB7000 para las tablas de cableado.

La instalación típica del micrófono DM5 consiste en colocar el micrófono en una carcasa de espuma moldeada y montarlo dentro del compartimento superior del poste del altavoz. Llenará el espacio vacío detrás de la unidad con espuma acústica. Si el DM5 se monta en un área pequeña, puede ser necesario comprimir su carcasa de espuma moldeada para cerrar el compartimento. Siga estas instrucciones para instalar el DM5 en un poste de altavoz típico o en un tablero de menús.

1. Abra el poste del altavoz y retire cualquier equipo existente, espuma o residuos. Si hay un micrófono existente, retírelo y desconecte el cable del micrófono.
2. Retire la pequeña porción de la carcasa de espuma del micrófono suministrada, obteniendo las dos piezas de espuma que se muestran en la fig. 8.2.
3. Introduzca el cable del micrófono DM5 a través del orificio de la carcasa de espuma y coloque el micrófono en el orificio como se muestra en la fig. 8.2.
4. Vuelva a introducir el trozo de espuma retirado en el orificio de la carcasa de espuma para que quede bien ajustado a la parte posterior del micrófono, como se muestra en la fig. 8.2.
5. Utilizando un cuchillo de sierra, recorte el recinto de espuma para que sea de $\frac{1}{4}$ a $\frac{1}{2}$ pulgada más grande que el compartimento del poste superior del altavoz (vertical y horizontalmente) para un ajuste comprimido. Guarde los trozos de espuma para rellenar el compartimento (si es necesario).
6. Coloque el parabrisas de espuma delante del micrófono, colocándolo de forma que cubra el interior de la rejilla del altavoz, como se muestra en la fig. 8.3.
7. Coloque el micrófono encerrado en espuma en el compartimento, de modo que la parte delantera del parabrisas del micrófono quede a ras del metal, centrado en la rejilla, véase la fig. 8.3.
8. Los cables del DM5 se conectan a los terminales 1, 2 y 3 del conector de siete pines DM5 MIC | SPKR del IB7000. Vea la fig. 2.13 y "Conexiones del cableado (no todas las conexiones son necesarias)" on page 4.
9. Coloque espuma acústica en el espacio vacío detrás del micrófono DM5 y su caja de espuma, llenando el espacio.



Fig. 8.1

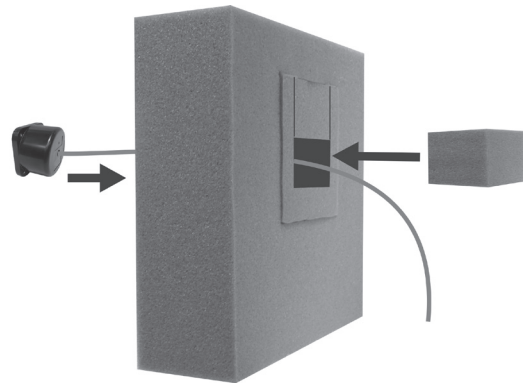

Fig. 8.2

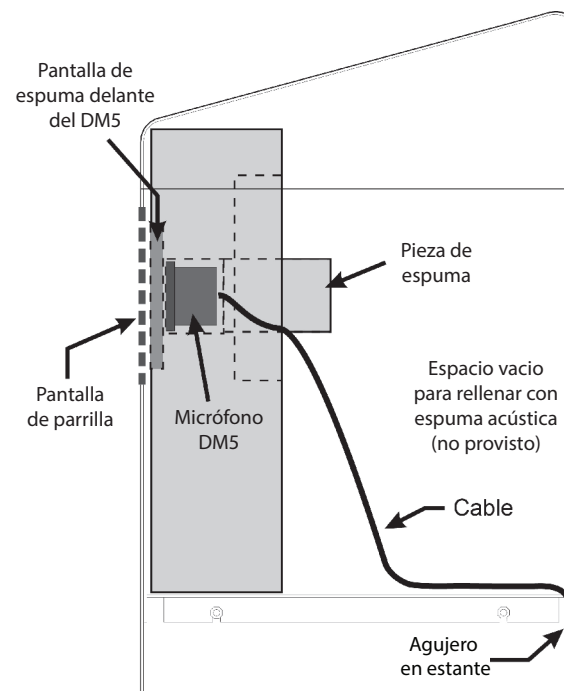

Fig. 8.3

EL ALTAVOZ SS7000 (SI NO SE UTILIZA EL SP10)

El SS7000 debe utilizarse junto con la caja de interfaz IB7000 (es decir, el altavoz no se conecta directamente a la estación base).

- Véase la fig. 2.13 para una referencia visual y la sección IB7000 para las tablas de cableado.

Estas instrucciones son para una instalación típica.

1. Pele aproximadamente 1 pulgada (25.4 mm) de aislamiento del extremo del cable de audio y $\frac{1}{4}$ de pulgada (6.35 mm) de aislamiento de cada uno de los cuatro hilos del cable, pero no estañe los hilos. Conecte los hilos del cable de audio a la clavija del conector (el conector del altavoz está etiquetado).
2. Introduzca la clavija de conexión en el conector del altavoz (véase la fig. 9.2).
3. Coloque el altavoz dentro del poste del altavoz o del tablero del menú, con la junta centrada contra el interior de la rejilla del altavoz, como se muestra en la fig. 9.3. Alinee la abertura de la junta con la abertura de la parrilla.
4. Retire ambas inserciones de la caja de espuma moldeada y coloque la caja de espuma alrededor del altavoz. Recorte la espuma con un cuchillo de sierra si es necesario. Coloque los insertos de espuma retirados detrás del altavoz para proporcionar presión al altavoz, a fin de garantizar un buen sellado de la junta contra la abertura de la rejilla del altavoz.
5. Conecte el otro extremo del cable de audio al IB7000. Los cuatro cables del SS7000 se conectan a los terminales 4,5, 6 y 7 del conector de siete pines DM5 MIC | SPKR del IB7000 (este conector está etiquetado en el IB7000), véase la fig. 2.11.
6. Conecte el cable de audio entre el conector PLC/BASE de tres pines del IB7000 y el J4500 de la estación base (este conector también está etiquetado en el IB7000). Vea la fig. 2.13 y "Conexiones del cableado (no todas las conexiones son necesarias)" on page 4.

Nota: es posible que pueda utilizar el cable de audio existente si sustituye un sistema HME antiguo como el EOS. Compruebe que el cable está en buen estado antes de hacerlo.



Fig. 9.1

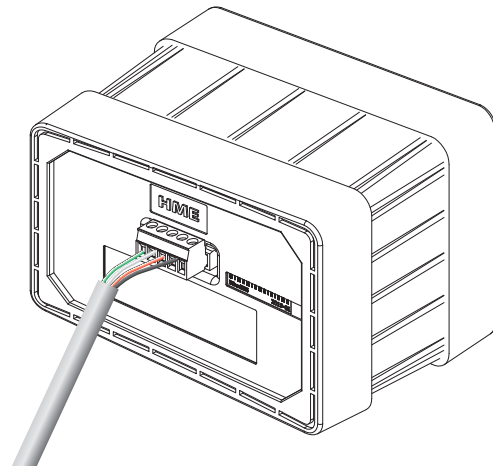

Fig. 9.2

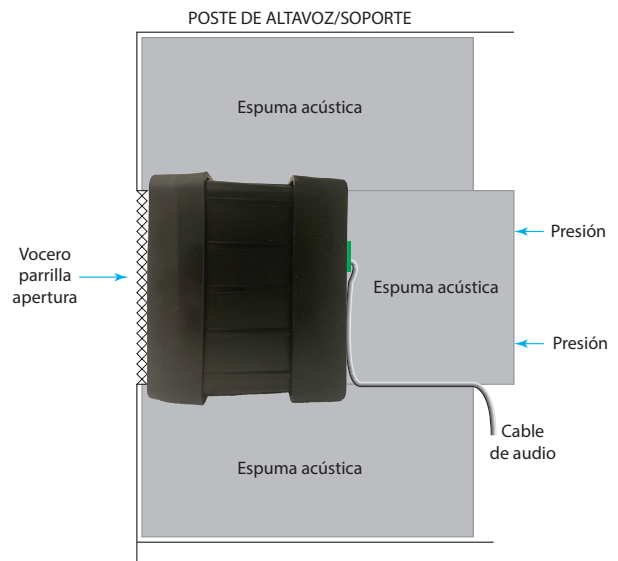

Fig. 9.3

EL ALTAVOZ SP10 (SI NO SE UTILIZA EL SS7000)

El SP10 debe utilizarse junto con la caja de interfaz IB7000 (es decir, el altavoz no se conecta directamente a la estación base).

- Véase la fig. 2.13 para una referencia visual y la sección IB7000 para las tablas de cableado.
1. Pele aproximadamente 1 pulgada (25.4 mm) de aislamiento del extremo del cable del altavoz y $\frac{1}{4}$ de pulgada (6.35 mm) de aislamiento de cada uno de los dos hilos del cable, pero no estañe los hilos. Conecte los hilos del cable del altavoz a la clavija del conector como se muestra en la fig. 10.2. Inserte la clavija del conector en el conector del altavoz como se muestra en la fig. 10.2.
 2. Retire el revestimiento de cinta adhesiva doble y presione el lado adhesivo de la junta contra la parte delantera del altavoz en la posición indicada en la fig. 10.2.
 3. Coloque el altavoz dentro del poste del altavoz o del tablero del menú, con la junta centrada contra el interior de la rejilla del altavoz, como se muestra en la fig. 10.3. El conector del cable puede dirigirse a cualquier lado. Alinee la abertura de la junta con la abertura de la parrilla.
 4. Retire ambas inserciones de la caja de espuma moldeada y coloque la caja de espuma alrededor del altavoz. Recorte la espuma con un cuchillo de sierra si es necesario. Coloque los insertos de espuma retirados detrás del altavoz para proporcionar presión al altavoz, a fin de garantizar un buen sellado de la junta contra la abertura de la rejilla del altavoz.
 5. Los cables del SP10 se conectan a los terminales 6 y 7 del conector de siete pines DM5 MIC | SPKR del IB7000 (este conector está etiquetado en el IB7000).
 6. Conecte el cable de audio entre el conector PLC/BASE de tres pines del IB7000 y el J4500 de la estación base (este conector también está etiquetado en el IB7000). Vea la fig. 2.13 y "Conexiones del cableado (no todas las conexiones son necesarias)" on page 4.

Nota: es posible que pueda utilizar el cable de audio existente si sustituye un sistema HME antiguo como el EOS. Compruebe que el cable está en buen estado antes de hacerlo.



Fig. 10.1

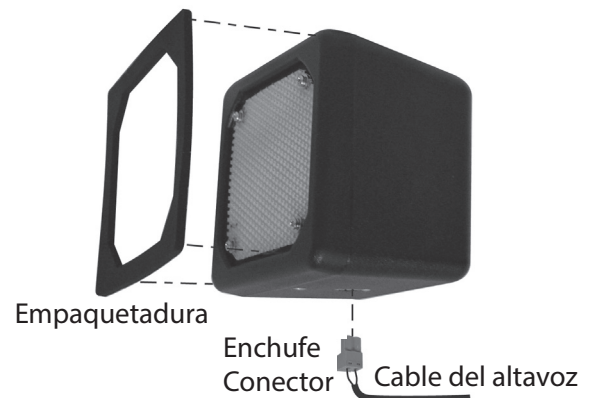

Fig. 10.2

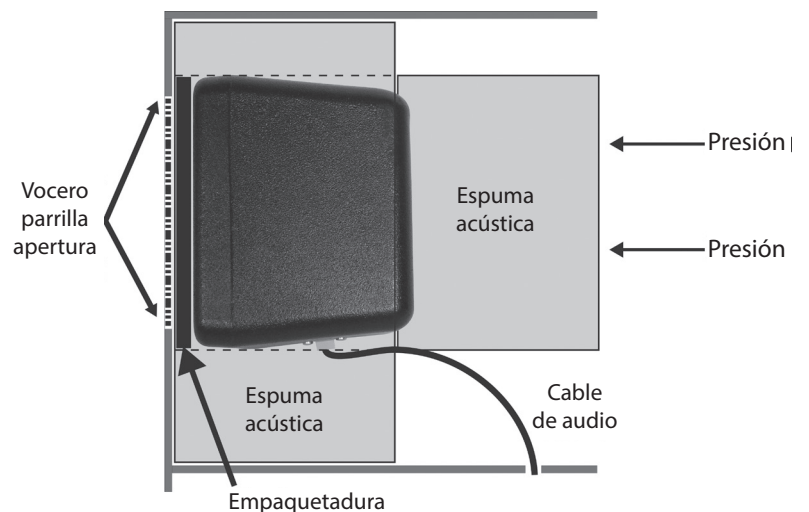

Fig. 10.3

INSTALACIÓN DE LA INTERFAZ TELEFÓNICA

El TI7000 proporciona el hardware necesario para conectar un teléfono al sistema NEXEO®. Permite utilizar un auricular HS7000 para responder a las llamadas telefónicas entrantes.

HERRAMIENTAS/EQUIPO NECESARIO (solo para montaje en pared)

- Taladro y brocas (~ 3/16 in [4,8 mm])
- Destornillador (Phillips N.º 2)
- Anteojos de seguridad

INSTALACIÓN Y CONFIGURACIÓN

Nota: El cable de interfaz de la estación base es corto (3 pies [0,91 m]), así que monte la TI7000 cerca de la estación base NEXEO.

Instrucciones para montaje en pared:

1. Sujete el TI7000 contra la pared y márkelo a través de los dos orificios de montaje situados en cada extremo de la unidad (consulte la Fig. 11.2).
2. Taladre dos orificios en las ubicaciones marcadas (evite obstrucciones eléctricas o de fontanería).
3. Inserte los tornillos de anclaje incluidos hasta que queden a ras de la pared.
4. Utilice un destornillador para montar firmemente el TI7000 en la pared utilizando los herrajes incluidos.

Conexiones:

1. Desconecte el teléfono de la tienda del puerto de pared y enchufe el divisor de tomas telefónicas incluido en el mismo puerto de pared.
2. Enchufe el teléfono en uno de los dos puertos del divisor de tomas telefónicas (véase la Fig. 11.2).
3. Utilice el cable de interfaz telefónica incluido, conéctelo al otro puerto del divisor de tomas telefónicas y conecte el otro extremo al puerto RJ11 del TI7000. Véase las Fig. 11.2 y 3.
4. Abra la estación base y conecte el cable de interfaz de la estación base incluido desde el puerto RJ45 del TI7000 a J201 en la PCBA de la estación base (consulte la Fig. 11.4 para ver la ubicación de J201 y vea la tabla J201 en la página 4 para ver las descripciones de los pines si es necesario).



Fig. 11.1

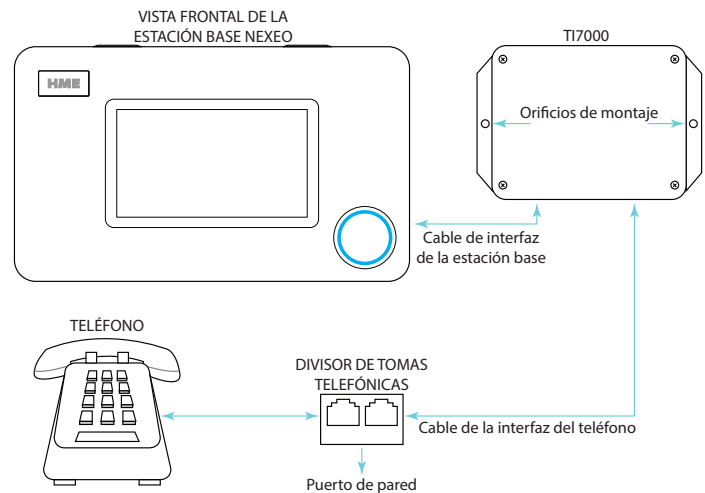

Fig. 11.2

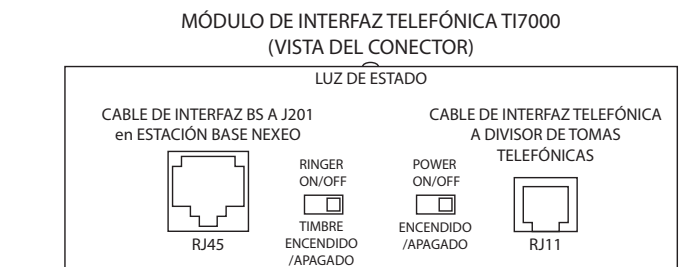

Fig. 11.3

Vista parcial de PCBA

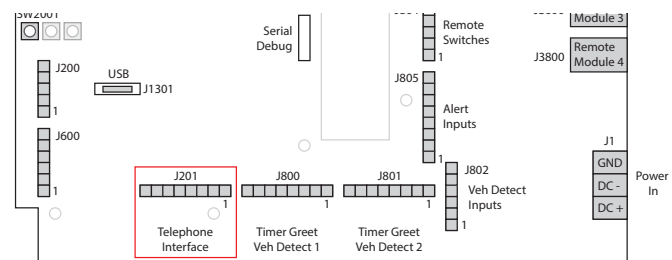





Fig. 11.4

FUNCIONAMIENTO:

Configurar los auriculares para que respondan a las llamadas telefónicas:

- Coloque los interruptores ENCENDIDO/APAGADO y TIMBRE de la TI7000 en la posición ENCENDIDO (el interruptor TIMBRE le permite escuchar el tono de llamada del teléfono en el auricular). La luz de estado del TI7000 se enciende y permanece en rojo fijo (hasta que se reciba una llamada).
- Inicie sesión en la estación base NEXEO y vaya a Sistema > Configuración. Seleccione Interfaz telefónica en la lista desplegable, véase la Fig. 11.5. Cambie el interruptor de APAGADO a ENCENDIDO y, si es necesario, utilice los controles deslizantes para ajustar los niveles de volumen.
- Empareje sus auriculares (y seleccione el nombre si se le pide u omite y continúe como invitado).
- Cuando aparezca el cuadro de diálogo **Seleccione su Posición** seleccione una posición y marque la casilla etiquetada: Permitir que los auriculares reciban llamadas telefónicas. Véase la Fig. 11.6. (Dado que solo se puede designar un auricular para recibir llamadas telefónicas, al marcar la casilla se fuerza la salida de este modo de cualquier auricular asignado anteriormente).
- La tecla del auricular  (Acción) puede utilizarse ahora para responder a llamadas telefónicas. Las llamadas entrantes sonarán en el auricular y la luz de estado de la TI7000 parpadeará en rojo.
 - Para responder a una llamada:** la presione la tecla  una vez (la luz de estado del TI7000 se enciende en verde fijo).
 - Para finalizar una llamada:** presione de nuevo la tecla  (la luz de estado del TI7000 vuelve a ser roja fija).
 - Para poner la llamada en espera y hablar con una línea:** Presione dos veces la tecla 1 o 2 para hablar con el carril 1 o 2, respectivamente (un único toque solo pone el auricular en modo inactivo). Para volver a la llamada, presione de nuevo 1 o 2 para que el auricular vuelva a estar en reposo y, a continuación, presione la tecla  Presione nuevamente para finalizar la llamada.

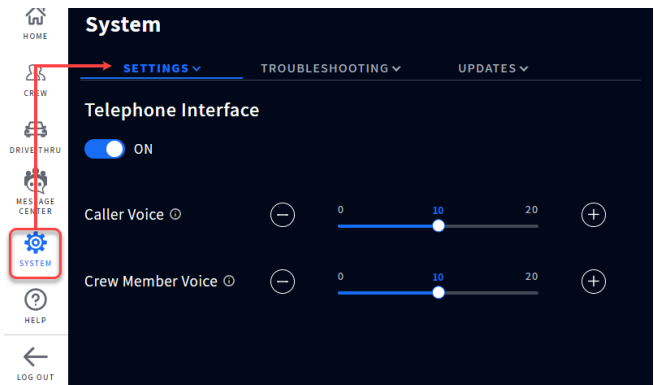

Fig. 11.5

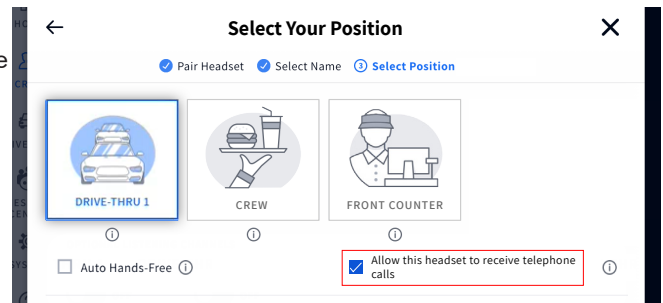

Fig. 11.6

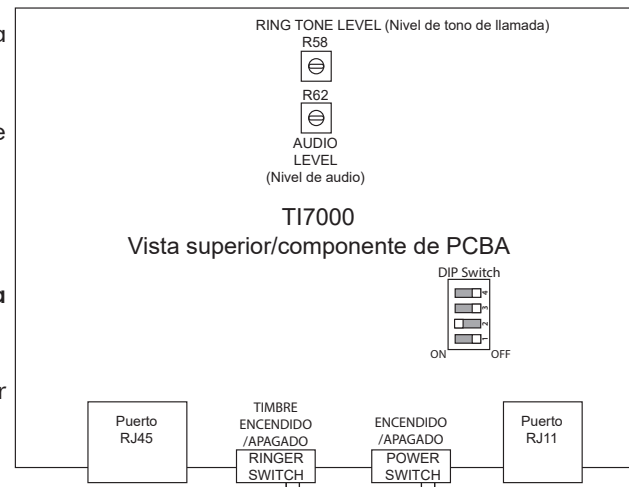

Fig. 11.7

Nota: la Fig. 11.7 muestra la ubicación de dos potenciómetros y un interruptor DIP en la TI PCBA. Estos potenciómetros están configurados de fábrica y no debería ser necesario ajustarlos, Pero si ellos necesitan ser ajustados, desatornille los cuatro tornillos de la cubierta frontal de la TI7000 con un destornillador Phillips (punta de cruz). Ajuste R58 para el nivel de tono de llamada y/o R62 para el nivel de audio según sea necesario. Los giros en el sentido de las agujas del reloj aumentan el volumen, mientras que los giros en el sentido contrario a las agujas del reloj lo reducen. Vuelva a llamar al teléfono de la tienda para comprobar el timbre o el nivel de voz. Vuelva a colocar la cubierta de la unidad cuando esté satisfecho con el nivel de timbre/voz.

El interruptor DIP está configurado para NEXEO de forma predeterminada. El interruptor n.º 2 está en la posición ON, los interruptores 1, 3 y 4 están en OFF.

TOMA DE PEDIDOS AUTOMATIZADA (AUTOMATED ORDER TAKING, AOT)

La toma de pedidos automatizada (en adelante AOT) requiere una conexión con un proveedor de servicios. Contacte con su marca/cadena para más información. Es una función de IA que utiliza un bot para tomar los pedidos de los clientes en el servicio en el automóvil para que el personal esté disponible para realizar otras funciones en el restaurante. Está desactivada por defecto.

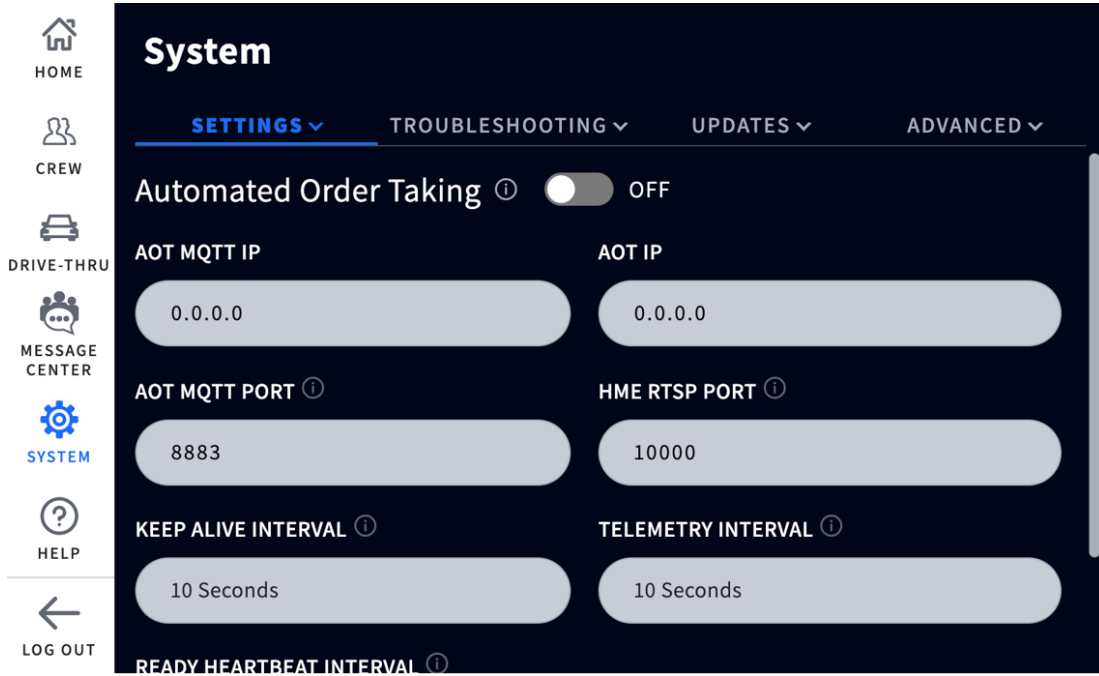

Toma de pedidos automatizada: coloque el interruptor en posición de encendido para activarlo.

AOT MQTT IP: esta es la IP del bróker MQTT. Se acepta cualquier IP v4 válida. El valor por defecto es 0.0.0.0.

AOT IP: este ajuste es para uso futuro y no es necesario en este momento. El valor por defecto es 0.0.0.0.

AOT MQTT PORT: este es el puerto utilizado por el MQTT Broker para escuchar las conexiones de los clientes. Los valores válidos son 8883 y 1883. El valor por defecto es 8883.

HME RTSP PORT: es el puerto utilizado por el servidor de transmisión en directo (streaming) para escuchar las conexiones de los clientes de este. Los valores aceptados son enteros entre 1024 y 65535. El valor por defecto es 10000.

INTERVALO KEEP ALIVE: este es el intervalo en segundos, utilizado para enviar mensajes keepalive para mantener la conexión MQTT abierta con el MQTT Broker. Un valor de 0 desactivará este mecanismo. Se aceptan valores entre 0 y 120. El valor por defecto es 60.

INTERVALO DE TELEMETRÍA: este es el intervalo en segundos, utilizado para enviar mensajes de Telemetría al Broker MQTT. Un valor de 0 desactiva los mensajes de Telemetría. Se aceptan valores entre 0 y 120. El valor por defecto es 60.

INTERVALO DE HEARTBEAT LISTO: este es el intervalo en segundos, utilizado para enviar los mensajes Heartbeat al bróker de MQTT. Un valor de 0 desactiva los mensajes de Heartbeat. Se aceptan valores entre 0 y 120. El valor por defecto es 60.

INFORMES DE RUIDO AMBIENTAL: Esto está desactivado por defecto. Cuando se activa, NEXEO enviará informes sobre el ruido ambiental alrededor de los postes de servicio en el automóvil.

Descarga de registros de AOT: Le permite descargar automáticamente los archivos de AOT para archivar. El formato de archivo es .tar.gz.

ALERTAS DE NITRO

El cliente debe tener un temporizador HME ZOOM Nitro® instalado para usar esta configuración. NEXEO | HDX AUDIO ALERTS también debe estar habilitado en el temporizador HME ZOOM Nitro. Consulte la guía práctica: *Configuración de ZOOM Nitro en NEXEO | HDX Alerts* que se encuentra en línea en la biblioteca de documentos de asistencia de Portal de Capacitación de HME, o llame a asistencia de HME al teléfono 1 800 848 4468 para recibir más detalles. Para visitar la biblioteca siga este enlace: <https://www.hme.com/training/supportingdocuments/?lng=1>



Fig. 13.1

Esto está desactivado por defecto. Puede configurar el temporizador de HME ZOOM Nitro para reproducir mensajes o notificaciones en los auriculares NEXEO. Coloque el interruptor en posición de encendido para activarlo.

Soporte técnico HME: si la ayuda proporcionada en esta sección no es suficiente, póngase en contacto con nuestro equipo de asistencia técnica en support@hme.com o llámenos al 1-800-848-4468. Como valioso cliente, estamos aquí para ayudarle a tener la mejor experiencia con su producto; ¡su éxito es nuestro éxito!

RESOLUCIÓN DE PROBLEMAS

Problema	Solución
La estación base está apagada (pantalla en blanco)	<p>La estación base no tiene un botón de encendido/apagado; se enciende automáticamente cuando se conecta a una toma de corriente.</p> <p>Compruebe que el adaptador de corriente está conectado a una toma de corriente con corriente.</p> <p>Compruebe que el cable de alimentación está correctamente conectado a J1 en la PCBA de la estación base y que hay energía desde el adaptador de corriente a este extremo del cable (los LED iluminados en la PCBA indican que hay energía en la estación base).</p>
La estación base está encendida pero no responde a ciertas acciones	<p>Inicie sesión en la estación base, vaya a SISTEMA, haga clic en la pestaña de solución de problemas, seleccione en el menú e intente reiniciar el componente que no responde. Los reinicios pueden tardar varios minutos en completarse.</p>
Toda la pantalla de inicio no responde al tacto	<p>Intente un reinicio duro desenchufando el cable de alimentación de la toma de corriente. Espere unos segundos y vuelva a conectar la alimentación. Los reinicios pueden tardar varios minutos en completarse.</p>
Los auriculares no se encienden	<p>Compruebe que la batería del BAT70 está completamente cargada y no está agotada (verifique el estado de la carga utilizando el AC70)</p> <p>Compruebe que la batería BAT70 está insertada correctamente y bien acoplada (debería oír un clic audible cuando está correctamente insertada y bien asentada).</p> <p>Compruebe que el botón de encendido se aprieta al pulsarlo.</p> <p>Verifique que los contactos de la batería en el porta pilas del auricular y en la batería estén limpios y libres de residuos.</p> <p>Verifique que la batería es del tipo correcto (solo son válidas las baterías HME BAT70, la batería está etiquetada en la parte posterior)</p>
Los auriculares no se emparejan	<p>Compruebe que los auriculares tienen una batería suficientemente cargada y que están encendidos (el LED de estado de los auriculares se ilumina).</p> <p>Mantenga el auricular fijo, centrado, al ras del anillo de emparejamiento del auricular. El movimiento y la proximidad pueden provocar fallos en el emparejamiento.</p>
Los auriculares no tienen sonido	<p>Compruebe que el auricular está encendido.</p> <p>Compruebe que el auricular está emparejado.</p> <p>Compruebe que el auricular está dentro del alcance del transceptor.</p> <p>Mantenga pulsado el botón de subir el volumen en el teclado del auricular, un pitido audible se hace más fuerte a medida que el volumen aumenta.</p>
La comunicación de los auriculares es entrecortada o se interrumpe	<p>Los auriculares tienen un alcance efectivo basado en la ubicación del transceptor RT7000. Coloque el auricular dentro del alcance del transceptor.</p> <p>Los objetos grandes también pueden interrumpir la propagación de la señal. Pruebe cambiar de ubicación.</p> <p>Verifique que los auriculares tengan la batería cargada.</p>

Problema	Solución
La batería del auricular no se carga	<p>Compruebe que el cargador está enchufado y encendido.</p> <p>Verifique que la batería es del tipo correcto (BAT70).</p> <p>Compruebe que la batería está correctamente acoplada en el puerto (la batería tiene una llave, por lo que solo puede introducirse en un sentido. No debe ser forzado en el puerto de carga).</p> <p>Verifique que los contactos de la batería y del cargador estén limpios y libres de residuos, contaminantes u obstrucciones.</p> <p>Verifique que la batería no esté agotada. Las baterías tienen una vida útil, con el tiempo se agotarán y habrá que sustituirlas. La estación base supervisa los ciclos de carga de la batería y le informa de cuándo debe sustituirla. El AC70 debe estar a menos de 10 pies (3 m) de la estación base para controlar el estado de la batería.</p>
El transceptor RT7000 no funciona	<p>Compruebe que el cable Ethernet está en buen estado y conectado en ambos extremos. El LED de alimentación del RT7000 se ilumina cuando la estación base está encendida.</p> <p>Al desconectar el RT7000 de una Estación Base que está encendida, debe esperar al menos 30 segundos antes de volver a conectar el cable Ethernet del RT7000. Esto permite que el sistema tenga tiempo para detectar la desconexión y desconectar la alimentación del puerto. La reconexión a un puerto con corriente puede dañar los circuitos. Si un puerto está dañado, intente conectarse a otro.</p>





RESOLUCIÓN DE PROBLEMAS AOT

Problema	Solución
La transmisión de audio no fluye entre NEXEO y el servicio de audio QSR	<ul style="list-style-type: none"> • Verifique que la versión de IB7000/SM7000 sea 2.11.4 o superior y que estén conectados a la base. • Verifique en la pantalla de configuración de AOT que la toma de pedidos automatizada esté activada, que la IP y el PUERTO MQTT estén configurados correctamente y que el puerto RTSP esté configurado con el valor utilizado por el servicio de audio QSR para conectarse al servidor de transmisión en vivo. • Descargue los registros de AOT y verifique que MQTT está enviando mensajes correctamente (Heartbeat, Telemetry, Arrivals, etc). A continuación, valida que el servidor de streaming está en funcionamiento y que la conexión del cliente de transmisión en vivo está establecida. • Reinicie la base NEXEO si MQTT o el servidor de transmisión en vivo no responden (no registran ninguna información).
La transmisión de audio no fluye entre QSR Audio Service y NEXEO	<ul style="list-style-type: none"> • Verifique en la pantalla de configuración de AOT que la toma de pedidos automatizada esté activada y que el puerto RTSP esté configurado con el valor utilizado por el servicio de audio QSR para conectarse al servidor de transmisión en vivo. • Compruebe que el IB7000/SM7000 está conectado a la base. • Compruebe que no hay auriculares conectados a esa vía con el micrófono abierto. • Descargue los registros de AOT y verifique que el servidor de streaming está funcionando y que la conexión del cliente de streaming está establecida. • Reinicie la base NEXEO si el servidor de streaming no responden (no registran ninguna información).

Problema	Solución
Los tonos de escalada no se reproducen	<ul style="list-style-type: none"> • Compruebe que hay un vehículo presente en el carril en el que debe jugarse la escalada. • Verifique que los mensajes de escalamiento están presentes en la base, yendo al Centro de Mensajes, y validando que los 4 mensajes de escalamiento AOT están disponibles. • Verifique que los archivos de audio asociados a los mensajes de escalamiento también están presentes en la base, yendo a la pestaña Centro de mensajes -> Archivos de audio, y validando que los 2 archivos de AOTEscalation están allí. • Descargue los registros de AOT y verifique que el mensaje de escalada MQTT ha sido recibido en el tema aot/request/auto-escalation/lane1 o aot/request/auto-escalation/lane2.
Los mensajes MQTT Telemetry y Ready no se envían, mientras que otros mensajes sí	<ul style="list-style-type: none"> • Descargue los registros de AOT y verifique que el servidor de streaming está funcionando. • Enviar un comando de reinicio a través de un mensaje MQTT desde los servicios MQTT del QSR. • Reinicie la base NEXEO si el servidor de streaming no responden (no registran ninguna información).

LED

El sistema utiliza los LED de los componentes para indicar el estado del dispositivo.

LED	Descripción
Cargador AC70: LED ROJO 	<p>Un  LED (rojo intermitente) indica una batería no autorizada o no reconocida. Sólo se pueden utilizar baterías de iones de litio aprobadas por HME (p/n BAT70) con su sistema.</p> <p> Precaución: Las baterías no aprobadas por HME no se cargarán correctamente y pueden causar daños en el sistema, incluyendo explosiones con el potencial de causar descargas, lesiones personales o iniciar incendios.</p> <p> A HME le importa el medioambiente. Consulte las leyes, reglamentos y directrices municipales para la correcta eliminación de las baterías de iones de litio agotadas.</p>
Cargador AC70: LED ROJO/AMARILLO 	<p>Rojo y amarillo intermitente (alternado) = Condición de falla distinta a una no reconocida</p>

Si no puede resolver los problemas con la información presentada aquí, póngase en contacto con el servicio técnico de HME llamando al 1-800-848-4468.

Resolución de problemas

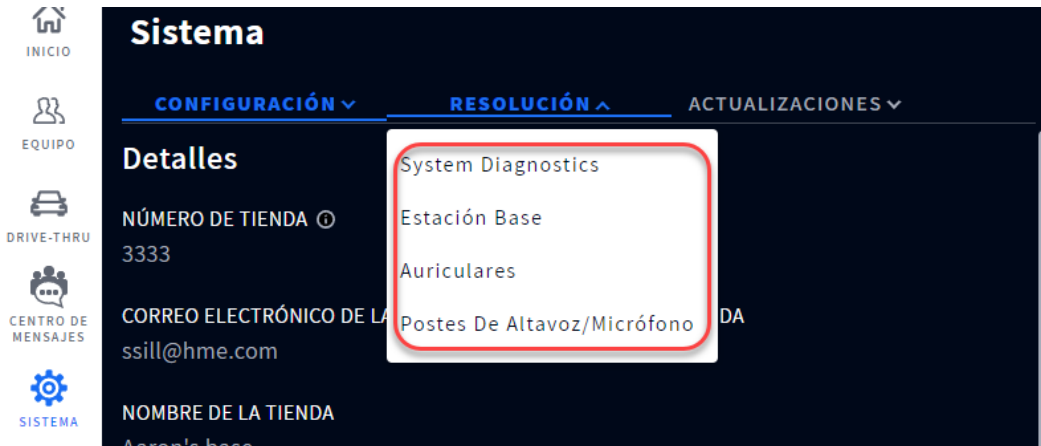
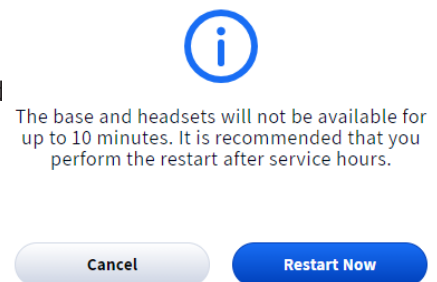

Fig. 14.1

¿Para qué es esta pantalla? esta pantalla le proporciona información sobre el sistema y los componentes que puede ayudarle a solucionar los problemas que surjan. Pulse sobre la pestaña para abrir la lista desplegable y seleccione la opción que desea ver.

Diagnóstico del sistema (System Diagnostics): Le ofrece comentarios sobre el estado del sistema y un desglose de los componentes. Haga clic en Base Station (Estación base), Network (Red), Audio (Audio), Speaker/Mic Posts (Altavoz/micrófono), o AOT para obtener más detalles. Consulte "System Diagnostics continued" (Diagnóstico del sistema [continuación]) para obtener más información

Estación base: esto le da un perfil de su estación base, incluyendo número de serie y la versión del firmware. También puede reiniciar la estación base desde aquí sin tener que desconectar y volver a conectar la alimentación. Pulse el botón de reinicio de la estación base, y aparecerá este aviso sugiriendo que lo haga después de las horas de servicio, ya que el sistema puede tardar varios minutos en reiniciarse.



Auriculares: enumera todos los auriculares conectados o desconectados de la estación base. Haga clic en el ícono Más al final de la fila y seleccione Ver detalles para ver detalles adicionales de cualquier auricular de la lista.



Puestos de altavoz/micrófono: esto le da un perfil de su altavoz/micrófono incluyendo el número de serie y la versión del firmware. También puede reiniciar el altavoz/micrófono desde aquí sin tener que desconectar y volver a conectar la alimentación. Pulse el botón Reiniciar puesto de altavoz/micrófono, y aparecerá un aviso sugiriendo que lo haga después de las horas de servicio, ya que el sistema puede tardar varios minutos en reiniciarse.

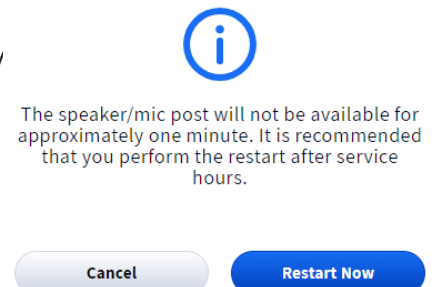

Diagnóstico del sistema [continuación]: Las Fig. 14.3 - 5.10 le ofrecen una vista previa de las cuatro pantallas cuando se selecciona cada opción de componente enumerada en System Diagnostics (Diagnóstico del sistema) en la Fig. 5.5 (es decir, Base Station (Estación base), Network (Red), Audio (Audio) o Speaker/Mic Posts (Altavoz/micrófono)).



Fig. 14.2

La Figura 14.3 es un ejemplo de lo que ve cuando hace clic en la opción Base Station (Estación base). Esta sección de diagnóstico proporciona información útil para el soporte técnico cuando ocurre un problema.

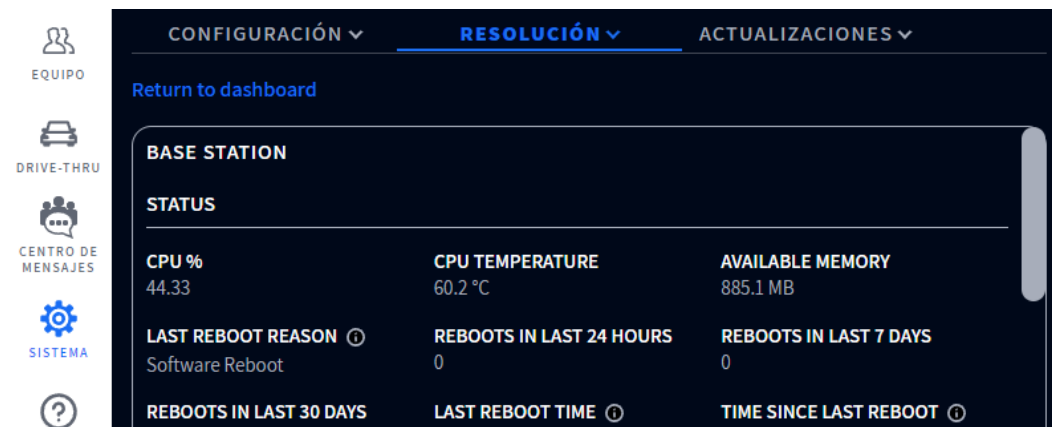

Fig. 14.3

La Figura 14.4 es un ejemplo de lo que ve cuando hace clic en la opción Network (Red). Desplácese hacia abajo para ver más detalles. Esta página también incluye una prueba de red, que se puede realizar al hacer un clic en el botón Start Test (Iniciar prueba) a la derecha.

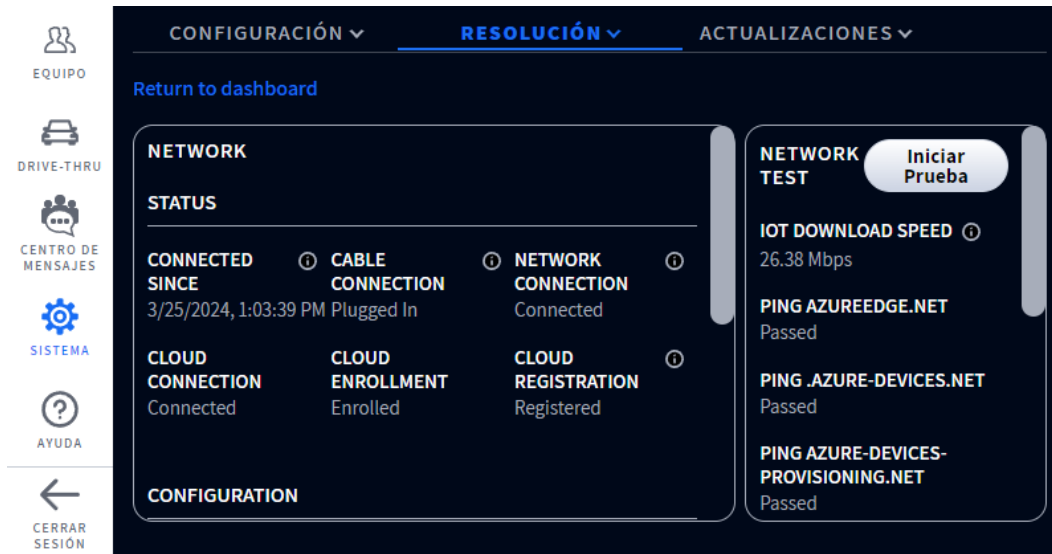

Fig. 14.4

La Figura 14.5 es un ejemplo de lo que ve cuando hace clic en la opción Audio (Audio). Desplácese hacia abajo para ver el carril 2.



Fig. 14.5

La Figura 14.6 es un ejemplo de lo que ve cuando hace clic en la opción Speaker/Mic Posts (Altavoz/micrófono).

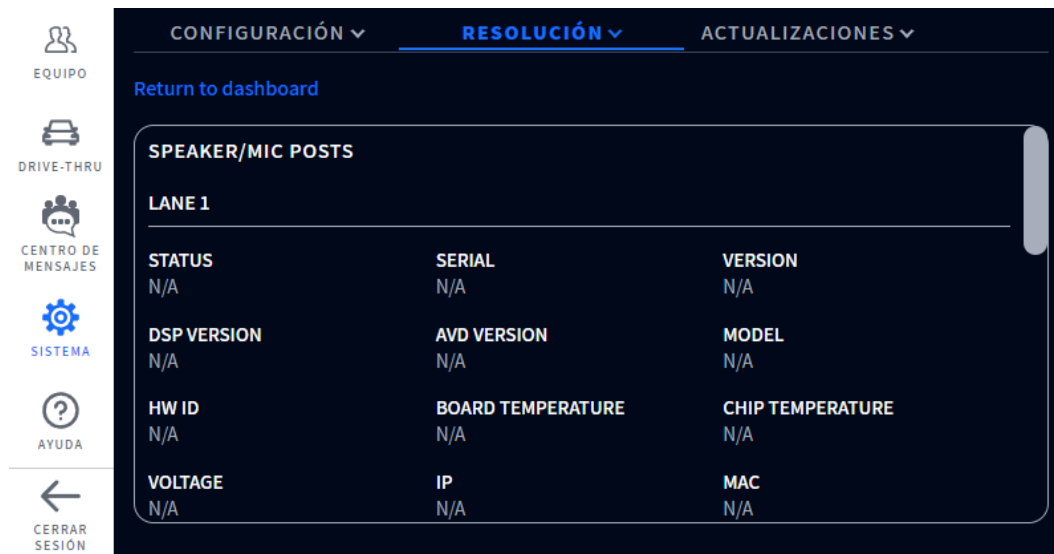

Fig. 14.6

La Figura 14.7 es un ejemplo de lo que ve cuando hace clic en la opción AOT (Audio).

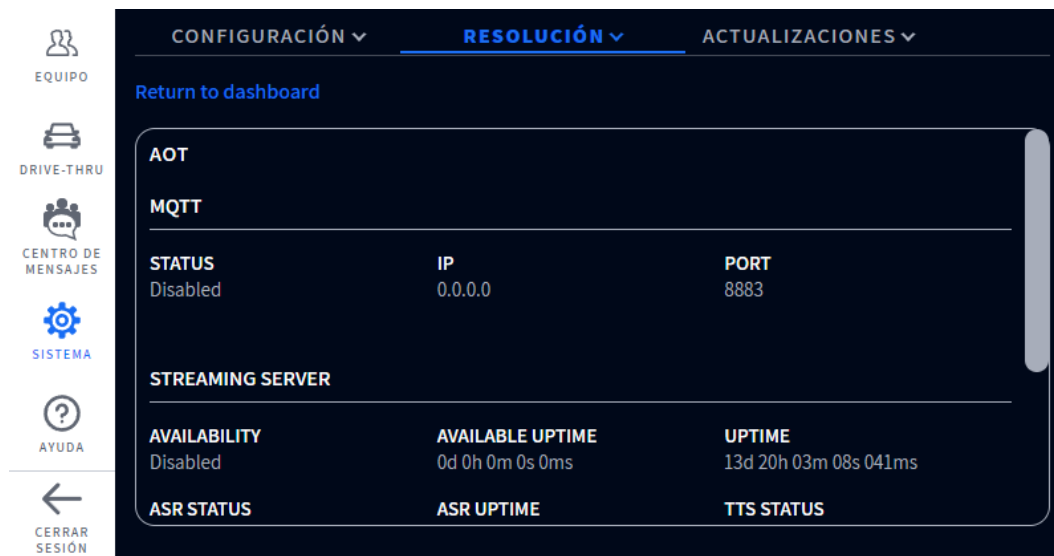

Fig. 14.7

RESOLUCIÓN DE PROBLEMAS ADICIONAL

Si su sistema funciona mal, un indicador rojo en la pantalla de INICIO le avisará de dónde está el problema (vea las definiciones de los códigos de colores más abajo). A continuación, intente reiniciar el componente del sistema en cuestión a través de la estación base. Por ejemplo, si el problema son los puestos del altavoz/micrófono:

1. Seleccione SISTEMA en el menú de la barra lateral.
2. Inicie sesión en el sistema.
3. Seleccione la pestaña de RESOLUCIÓN DE PROBLEMAS.
4. Elija Puestos de altavoz/micrófono en la lista desplegable.
5. Pulse el botón Reiniciar altavoz/micrófono y siga las indicaciones para reiniciar.

O bien, intente reiniciar el sistema:

1. Seleccione SISTEMA en el menú de la barra lateral.
2. Inicie sesión en el sistema.
3. Seleccione la pestaña de RESOLUCIÓN DE PROBLEMAS.
4. Elija estación base en la lista desplegable.
5. Pulse el botón de reinicio de la estación base y siga la indicación de reinicio.

Corte de energía eléctrica: si su sistema no funciona correctamente después de un corte de energía eléctrica, apague el sistema y desenchufe los adaptadores de alimentación de CA de sus tomas de corriente. Espere unos segundos, vuelva a conectarlos y encienda el sistema.

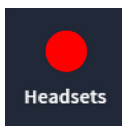

Un indicador rojo como este no siempre indica un fallo. Puede indicar que la función o el componente está fuera de línea, inactiva o posiblemente algo más que requiera una acción correctiva. En este ejemplo no se han detectado auriculares, es necesario que se encienda y se empareje un auricular para que este marcador se ponga en verde. Al pulsar sobre el indicador también se revelan más detalles.

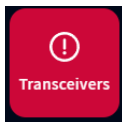

Un indicador rojo como este indica un fallo crítico del sistema y requiere atención inmediata. En este ejemplo, el transceptor ha fallado, lo que puede deberse a un cable Ethernet desconectado o defectuoso o a una pérdida de energía. El sistema no puede funcionar en este estado hasta que se resuelva el fallo.

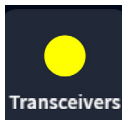

Un indicador amarillo indica un estado intermedio o de transición, como la exploración o una alerta. Cuando la estación base se enciende, se reinicia o recibe una actualización, el indicador del transceptor se pone inicialmente en amarillo mientras explora la zona en busca de canales disponibles antes de ponerse en verde. Esto puede llevar unos minutos.

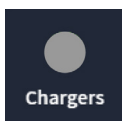

Un indicador gris como este indica que no se detecta ningún cargador de batería inteligente AC70. Conecte el AC70 y colóquelo a menos de 10 pies (tres metros) de la estación base para que se ponga en verde. Nota: este marcador no está en rojo porque el AC70 puede funcionar de forma independiente y no requiere una conexión a la estación base para ser funcional.



Un signo de exclamación rojo como este indica que hay una nueva actualización de firmware disponible.

 Visit System > Settings > Lane Setup to assign Speaker/Mic posts to lanes.

Un cartel rojo como este es un aviso que requiere atención. Este cartel contiene la ruta de acceso al acceso que requiere atención. En este ejemplo, se le pide que vaya a la pestaña Ajustes de la pantalla SISTEMA. "Ajustes de carril" se encuentra en la lista desplegable de Ajustes. Una vez allí, observará que el campo de selección del altavoz le pide que "seleccione uno". Para un carril simple, solo hay una entrada para elegir, así que seleccione esta entrada. Aparece el botón Guardar, haga clic en Guardar y el puesto de altavoz/micrófono se asigna ahora al carril. El cartel rojo de la página de inicio desaparece.

ACTUALIZACIONES DE FIRMWARE

Los signos de exclamación rojos, como el que aparece junto al ícono del SISTEMA en la fig. 5.2, indican que una característica o un componente requiere atención. Esto ocurre cuando hay una actualización del firmware de uno o varios componentes. Siga este signo de exclamación rojo hasta su origen para ver qué acción es necesaria. En este ejemplo, la fig. 5.3 le pide que pase a la pantalla SISTEMA.

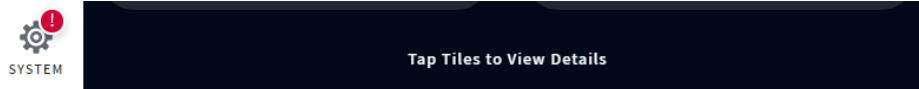

Fig. 5.2

Inicie sesión para pasar a la pantalla de SISTEMA. El signo de exclamación rojo es ahora también visible junto a la pestaña ACTUALIZACIONES. En este ejemplo, hay que prestar atención a la opción estación base, vea la fig. 5.3.

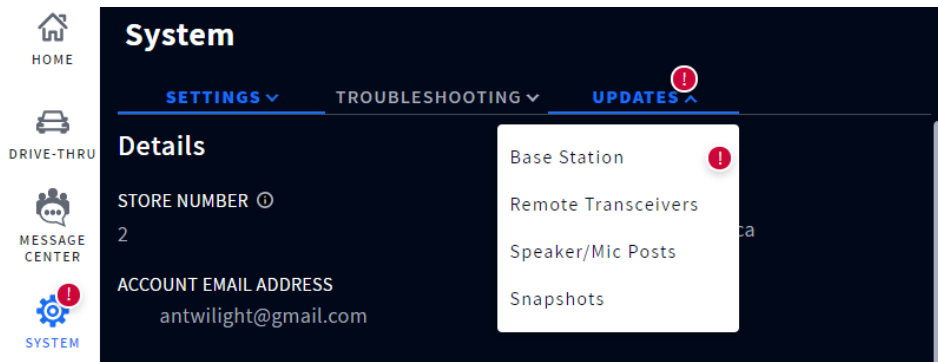

Fig. 5.3

Seleccione estación base en el menú desplegable y pulse el botón azul Actualizar para actualizar el firmware. Una vez completada la actualización, el signo de exclamación rojo desaparece (las actualizaciones pueden tardar varios minutos en cargarse).

GLOSARIO DE TÉRMINOS

Atenuación: la atenuación es un término de telecomunicaciones que hace referencia a la reducción de la intensidad de la señal que suele producirse al transmitir señales analógicas o digitales a larga distancia. La atenuación se mide históricamente en dB, pero también puede medirse en términos de tensión.

Estación base: es la unidad de control central de su sistema. La estación base interactúa con todos los componentes del sistema, incluida la nube. Aquí se configuran y controlan las funciones del sistema; también se emparejan los auriculares.

ClearSound: se trata de una tecnología de procesamiento digital patentada que se utiliza para eliminar el ruido de fondo de las transmisiones de audio.

CSV: el valor separado por comas es un archivo que contiene valores separados por un delimitador y formateados como una tabla de base de datos.

DHCP: el Protocolo de Configuración Dinámica de Host es un protocolo de gestión de red utilizado en redes UDP/IP. Un servidor DHCP asigna dinámicamente una dirección IP y otros parámetros de configuración a cada dispositivo de una red para que puedan comunicarse con otras redes IP.

Marginado: es el término utilizado cuando un vehículo está presente en un punto de detección pero no es detectado por el sistema.

Servidor DNS: el servidor de nombres de dominio es un directorio de nombres de dominio con direcciones de Protocolo de Internet (IP) traducidas.

Pasarela: dispositivo (normalmente un router) que conecta uno o varios ordenadores de una red con otras redes.

Automóvil/vehículo fantasma: este es el término usado cuando hay anomalías de detección que se producen cuando se detecta un vehículo en un punto de detección pero no se detecta en otro. Hay algunas razones por las que esto puede ocurrir; por ejemplo, un vehículo pasa por encima de un punto de detección y luego abandona el carril antes de llegar al siguiente punto de detección o viceversa. Otro ejemplo es cuando los vehículos están muy juntos pero se detectan como un solo vehículo. O si un vehículo se mueve demasiado rápido a través de uno de los varios puntos de detección para ser detectado.

Auriculares: es el dispositivo que lleva su equipo/personal y que se utiliza para la comunicación bidireccional entre los empleados y los clientes. Consta de un auricular con teclado y un micrófono boom. El sistema utiliza dos modelos de auriculares:

- **AIO (Todo en uno):** estos auriculares son utilizados por el personal del servicio en el automóvil y puede comunicarse con los clientes en el menú del servicio en el automóvil y en el puesto del altavoz.

HME CLOUD: se trata de un servidor remoto utilizado por su sistema. Permite a su sistema acceder y almacenar datos a través de Internet. También proporciona acceso a otros sistemas de su red conectados al HME CLOUD.

Dirección IP: dirección de protocolo de Internet. Una dirección informática única que algunos dispositivos electrónicos (como ordenadores o routers) utilizan para identificarse y comunicarse entre sí en una red.

NTP: el Protocolo de Hora de Red es un protocolo de red para la sincronización de relojes entre sistemas informáticos y tiene por objeto sincronizar todos los sistemas participantes con una diferencia de unos pocos milisegundos respecto a la hora estándar local o al Tiempo Universal Coordinado (Coordinated Universal Time, UTC).

Emparejar: se trata de un proceso de iniciación necesario para establecer una conexión inalámbrica entre dos o más dispositivos que les permita encontrarse, reconocerse y comunicarse entre sí. Empareja un dispositivo con la unidad de control del sistema; los auriculares, por ejemplo, deben emparejarse con la estación base antes de poder utilizarlos. Es necesario emparejarlos cada vez que se pongan de nuevo en servicio si se han desconectado del sistema cuando no estaban en uso.

Registro: se trata de una función única que registra un nuevo dispositivo en un sistema existente. Los auriculares, cuando se utilizan por primera vez, se registran en la estación base. Esto ocurre automáticamente con el emparejamiento inicial. Una vez registrados, los auriculares pasan a formar parte del sistema, aunque todavía tienen que emparejarse con cada uso.

Transceptor remoto/de radio: a veces denominado Parte fija de radio (Radio Fixed Part, RFP) es el sistema combinado de

radio y antena que facilita la comunicación inalámbrica entre los auriculares y la estación base. Se necesita al menos uno por tienda, pero se pueden instalar hasta cuatro como extensores de alcance para locales más grandes. Un transceptor de radio puede albergar diez canales de chat y diez canales de comunicación privados.

Run-on: es el término utilizado para un vehículo que se ha alejado de un punto de detección pero que sigue siendo detectado como presente.

Altavoz: se trata de altavoces adicionales a los de los auriculares, que proporcionan otra fuente de audio para dentro o fuera de la tienda. Los altavoces se instalan en el exterior de los tableros de menús para comunicarse con los clientes y también pueden instalarse en el interior de la tienda, lo que permite a un gerente dirigirse a los empleados, por ejemplo, sin auriculares.

Máscara de subred: divide la red en una serie de subgrupos o subredes para acelerar la entrega de datos por parte de los routers.

Información sobre herramientas: se trata de un cuadro de diálogo emergente que proporciona información o ayuda sobre una función, término, enlace, botón o ícono. Al pasar el ratón por encima de un elemento que tiene una información sobre herramientas asociada, se activa la información sobre herramientas. La carátula de la información sobre herramientas apunta o está centrada en el elemento que la activó.

Servidor DNS: es el número de puerto de red único que utiliza NEXEO para comunicarse a través de la red a la que está conectado.

GLOSARIO DE TÉRMINOS AOT

ASR: se refiere al proceso de reconocimiento automático del habla, a menudo utilizado para transformar el habla en texto (Speech to text, STT) para su posterior análisis e interpretación.

Escalada BOT: cuando el BOT no es capaz de entender la intención del cliente del QSR o el idioma que habla no es compatible, envía una solicitud de escalada para indicar a los miembros de la tripulación que se necesita asistencia.

Toma de posesión del personal: cuando un miembro del personal pulsa el carril 1 o 2 en sus auriculares, se envía una señal de toma de posesión del personal al BOT para indicar que el pedido será tomado por el miembro del personal del restaurante.

MQTT: se trata de un protocolo de transporte ligero (sobre TCP/IP) que utiliza el patrón de mensajería publish/subscribe, ideal para las soluciones del Internet de las cosas (Internet of Things, IoT).

RTSP: el Real Time Streaming Protocol es un protocolo de control de red diseñado para su uso en sistemas de entretenimiento y comunicaciones para controlar servidores de transmisión en vivo de medios.

Servidor DNS: es un componente que se ejecuta dentro de la base de NEXEO como un servicio, y principalmente escucha las conexiones de los clientes en un puerto específico (puerto RTSP), tiene la capacidad de enviar y recibir flujos de audio, y proporciona la capacidad de controlar las transmisiones de medios a través de comandos.

TTS: se refiere al proceso de transformación de texto a voz (Text to speech, TTS), utilizado para producir audio a partir de un guion de texto.

ESPECIFICACIONES

BS7000	
Dimensiones	7.62" x 12.579" x 3.669" (193.55 x 319.51 x 93.19 mm)
Peso	3.5 lb (1.59 kg)
Fuente de alimentación	Tensión de entrada: 100 - 240 VCA nominal Tensión de salida: 48 VCC Corriente: 1.88 A Alimentación: 90 W
LAN	Gbit Ethernet
Panel frontal	LCD tipo: 800x480 TFT con táctil capacitivo
Panel trasero	RJ45 (x5), USB tipo C, USB tipo A, fuente de alimentación montada en PCBA y cabezales de componentes
Temperatura	Rango de temperatura de funcionamiento: 0 °C (+32 °F) a +50 °C (+122 °F).
Cumplimiento	Ver NEXEO HDX - Guía de regulación, cumplimiento y seguridad en línea

HS7000 Auriculares Todo en uno (AIO)	
Dimensiones	5.2" x 5.2" x 2.1" (132.1 x 132.1 x 53.3 mm) con boom excluido 9.2" x 5.2" x 2.1" (234.4 x 132.1 x 53.3 mm) con boom extendido hacia abajo
Peso	3.67 oz (104.04 g) con batería incluida
Fuente de alimentación	Tensión: 3.7 VCC, alimentado por una batería recargable de iones de litio
Rango de frecuencia	Audio: 100 Hz a 7.48 kHz
Inalámbrico	Radio principal: 5.180 GHz – 5.8525 GHz Radio secundaria: 2.402 GHz – 2.480 GHz
Potencia, vatios	Potencia nominal solo con escucha: 0.314 W Máxima potencia con el modo dedicado: 0.407 W
Tipo de teclado	Sentido táctil
Temperatura	Rango de temperatura de funcionamiento: 0 °C (+32 °F) a +50 °C (+122 °F) Rango de temperatura de almacenamiento: -10 °C (+14 °F) a +80 °C (+176 °F)
Cumplimiento	Ver NEXEO HDX - Guía de regulación, cumplimiento y seguridad en línea

AC70	
Dimensiones	5.09" L x 3.64" W x 1.84" H (129.2 x 92.4 x 46.7 mm)
Peso	5.97 oz (169.19 g)
Fuente de alimentación	Tensión de entrada: 100 - 240 VCA nominal. Tensión de salida: 5 V; 4 A MTBF (min.): 300,000 horas demostradas. Salida de carga: ~ 3 W por puerto
Inalámbrico	PAN inalámbrico, tecnología inalámbrica de 2.4 GHz
Panel frontal	Cuatro puertos de carga para BAT70 LED tipo: 4 x RGB, para el estado de carga del puerto/batería
Panel lateral	Cuatro puertos de almacenamiento para BAT70 (los puertos de almacenamiento no cargan baterías)
Temperatura	Rango de temperatura de funcionamiento: 32°F - +104°F (0°C - +40°C) Almacenamiento: -40°F a +176°F (-40°C a +80°C) Humedad: 0 - 95 %, sin condensación
Cumplimiento	Ver NEXEO HDX - Guía de regulación, cumplimiento y seguridad en línea

RT7000

Dimensiones	6.705" x 7.157" x 1.56" (170.31 x 181.79 x 39.62 mm)
Peso	13.95 oz (395.6 g)
Fuente de alimentación	Tensión: 48 VCC (alimentado desde la BS7000). Corriente: 60 mA pk-pk @ 48 V
LAN	Conexión por cable Ethernet a la estación base - Interfaz AES/EBU
Rango de frecuencia	Radio principal: 5.180 GHz – 5.8525 GHz Radio secundaria: 2.402 GHz – 2.480 GHz
Alimentación	2.88 W
Panel frontal	LED tipo: 5 x RGB, uno para la alimentación y 4 para la indicación de puertos
Panel trasero	Puerto RJ45
Temperatura	Rango de temperatura de funcionamiento: -25 °C (-13 °F) a +60 °C (+140 °F).
Cumplimiento	Ver NEXEO HDX - Guía de regulación, cumplimiento y seguridad en línea

IB7000

Dimensiones	5.68" x 5.68" x 2.05" (144.27 x 144.27 x 52.07 mm)
Peso	14.4 oz (408.23 g)
Fuente de alimentación	Tensión: 48 VCC (alimentado desde la BS7000). Corriente: 0.331 A (arranque máximo)
Rango de frecuencia	Audio: 100 Hz a 7.4 kHz Red Powerline sobre 48 VCC: 2 MHz – 67.5 MHz
Alimentación	Potencia nominal sin audio: 5.2 W Máxima potencia al máximo volumen: 22 W
Panel frontal	Dos tiras adhesivas para el montaje en una superficie vertical
Panel trasero	Cabezales tipo conector Phoenix (incluye salida de altavoz y entrada de micrófono analógica DM5)
Inalámbrico	N/A
Temperatura	Rango de temperatura de funcionamiento: -25 °C (-13 °F) a +60 °C (+140 °F)
Cumplimiento	Ver NEXEO HDX - Guía de regulación, cumplimiento y seguridad en línea

SS7000

Dimensiones	5.76" x 3.92" x 3.44" (146.3 mm x 99.6 mm x 87.4 mm)
Peso	1.14 lb (492.6 g)
Fuente de alimentación	Tensión: 48 VCC (alimentado desde la BS7000).
Rango de frecuencia	Audio: 100 Hz a 7.4 kHz
Alimentación	15 watts, 8 ohm
Panel trasero	Cabezales tipo conector Phoenix
Inalámbrico	N/A
Temperatura	Rango de temperatura de funcionamiento: -25 °C (-13 °F) a +60 °C (+140 °F)
Cumplimiento	Ver NEXEO HDX - Guía de regulación, cumplimiento y seguridad en línea

SP10 Altavoz	
Dimensiones con junta de espuma	5.62" H x 5.62" W x 4.5" D (142.8 x 142.8 x 114.3 mm) 5.62" H x 5.62" W x 4.75" D (142.8 x 142.8 x 120.6 mm)
Peso	2.55 lb (1.16 kg)
Alimentación	15 W
Impedimento	8 Ω
Temperatura	Rango de temperatura de funcionamiento: -22°F a +140°F (-30°C a +60°C)

DM5 Micrófono	
Dimensiones	2.81" H x 2.81" W x 1.78" D (71.5 x 71.5 x 45.1 mm)
Peso	4.37 oz (123.9 g)
Tipo de micrófono	Electrónico
Impedimento	200 Ω
Temperatura	Rango de temperatura de funcionamiento: -22°F a +140°F (-30°C a +60°C)

IT7000	
Dimensiones	6,6 in de largo x 4,5 in de ancho x 1,8 in de alto (168 x 113 x 46 mm)
Peso	7,8 oz (221 g)
Fuente de alimentación	Tensión: 12 VDC, alimentación desde BS7000
Panel	Puertos de tipo conector RJ11 y RJ45 y dos interruptores de encendido/apagado
Inalámbrico	N/A
Temperatura	Rango de temperatura de funcionamiento: -25 °C (-13 °F) a +45 °C (+113 °F)
Cumplimiento	Ver NEXEO HDX - Guía de regulación, cumplimiento y seguridad en línea



Una copia de esta guía y muchos otros materiales, incluida información regulatoria,
de cumplimiento y de seguridad se encuentra disponible escaneando este código QR o visitando:
<https://www.hme.com/qsr/drive-thru-user-manuals/>

© 2024 HM Electronics, Inc.
*El logotipo y los nombres de productos de HME son marcas comerciales registradas de HM Electronics, Inc.
Todos los derechos reservados.*